

**МІНІСТЕРСТВО ВНУТРІШНІХ СПРАВ УКРАЇНИ
НАЦІОНАЛЬНА ПОЛІЦІЯ УКРАЇНИ
ХАРКІВСЬКИЙ НАЦІОНАЛЬНИЙ УНІВЕРСИТЕТ ВНУТРІШНІХ СПРАВ
ГОЛОВНЕ СЛІДЧЕ УПРАВЛІННЯ**

**ДОСУДОВЕ РОЗСЛІДУВАННЯ ЗЛОЧИНІВ, ПОВ'ЯЗАНИХ ІЗ
НЕЗАКОННИМ ОБІГОМ НАРКОТИЧНИХ ЗАСОБІВ, ПСИХОТРОПНИХ
РЕЧОВИН, ЇХ АНАЛОГІВ, ПРЕКУРСОРІВ, ОТРУЙНИХ,
СИЛЬНОДІЮЧИХ РЕЧОВИН, ОТРУЙНИХ СИЛЬНОДІЮЧИХ
ЛІКАРСЬКИХ ЗАСОБІВ ІЗ ВИКОРИСТАННЯМ СУЧАСНИХ
ТЕЛЕКОМУНІКАЦІЙНИХ ТА ІНШИХ ТЕХНОЛОГІЙ**

Методичні рекомендації

Харків 2021

УДК 351.741.343.2 (477)

Д-72

Автори: **Максим Цуцкірідзе** – заступник Голови Національної поліції – начальник Головного слідчого управління, д.ю.н., доцент, заслужений юрист України, полковник поліції; **Руслан Дударець** – начальник Головного управління Національної поліції України в Чернівецькій області, к.ю.н., полковник поліції; **Олександр Юхно** – професор кафедри кримінального процесу та організації досудового слідства Харківського національного університету внутрішніх справ, д.ю.н., професор; **Владислав Бурлака** – начальник відділу Головного слідчого управління Національної поліції України, к.ю.н., підполковник поліції; **Віталій Носов** – професор кафедри кібербезпеки Харківського національного університету внутрішніх справ, к.т.н.; **Максим Романов** – старший слідчий в особливо важливих справах Головного слідчого управління Національної поліції України; **Тетяна Матюшкова** – доцент кафедри криміналістики та судової експертології Харківського національного університету внутрішніх справ, к.ю.н., доцент.

Рецензенти:

Олександр Кобзар – начальник кафедри забезпечення державної безпеки Київського факультету Національної академії Національної гвардії України, д.ю.н., професор, полковник.

Ірина Дубівка – доцент кафедри кримінального процесу Національної академії внутрішніх справ, к.ю.н., старший лейтенант поліції.

*Рекомендовано до друку Вченою радою
Харківського національного університету внутрішніх справ
(протокол № 10 від 15.09.2021)*

Досудове розслідування злочинів, пов'язаних із незаконним обігом наркотичних засобів, психотропних речовин, їх аналогів, прекурсорів, отруйних, сильнодіючих речовин, отруйних сильнодіючих лікарських засобів із використанням сучасних телекомунікаційних та інших технологій/ [М. Цуцкірідзе, О. Юхно, В. Бурлака, В. Носов та ін.]. – Харків: Харківський національний університет внутрішніх справ, 2021. – 164 с.

ISBN 978-617-8072-02-5

У навчальному посібнику наведено кримінально-правову та криміналістичну характеристику, механізм документування та розслідування безконтактних збутів наркотичних засобів через мережу Інтернет, зокрема з використанням телефонних дзвінків і Інтернет-месенджерів та здійснення «закладок». Наведено механізм документування та розслідування збутів наркотичних засобів через мережу Інтернет при здійсненні оплати за наркотичні засоби криптовалютою.

© Харківський національний університет внутрішніх справ, Головне слідче управління Національної поліції України, автори 2021

ЗМІСТ

ВСТУП.....	5
1. КРИМІНАЛЬНО-ПРАВОВА ХАРАКТЕРИСТИКА НЕЗАКОННОГО ВИРОБНИЦТВА, ВИГОТОВЛЕННЯ, ПРИДБАННЯ, ЗБЕРІГАННЯ, ПЕРЕВЕЗЕННЯ, ПЕРЕСИЛАННЯ ЧИ ЗБУТУ НАРКОТИЧНИХ ЗАСОБІВ, ПСИХОТРОПНИХ РЕЧОВИН АБО ЇХ АНАЛОГІВ.....	8
2. ОСОБЛИВОСТІ РОЗСЛІДУВАННЯ ЗЛОЧИНІВ, ПОВ'ЯЗАНИХ ІЗ НЕЗАКОННИМ ОБІГОМ НАРКОТИЧНИХ ЗАСОБІВ, ПСИХОТРОПНИХ РЕЧОВИН, ЇХ АНАЛОГІВ АБО ПРЕКУРСОРІВ, ОТРУЙНИХ СИЛЬНОДІЮЧИХ РЕЧОВИН, ОТРУЙНИХ СИЛЬНОДІЮЧИХ ЛІКАРСЬКИХ ЗАСОБІВ ІЗ ВИКОРИСТАННЯМ СУЧАСНИХ ТЕЛЕКОМУНІКАЦІЙНИХ ТА ІНШИХ ТЕХНОЛОГІЙ.....	17
2.1. Особливості криміналістичної характеристики злочинів, пов'язаних із незаконним обігом наркотичних засобів чи психотропних речовин та ін. із використанням сучасних телекомунікаційних та інших технологій.....	17
2.2. Типові слідчі ситуації початкового етапу розслідування кримінальних правопорушень, пов'язаних із незаконним обігом наркотиків та ін. із використанням сучасних телекомунікаційних та інших технологій.....	43
2.3. Особливості тактики проведення окремих слідчих (розшукових) та інших дій у алгоритмі розслідування незаконного обігу наркотиків та ін. із використанням сучасних телекомунікаційних та інших технологій.....	46
2.4. Правові основи та загальні принципи взаємодії працівників кіберполіції зі слідчим.....	53
2.5. Використання соціальних мереж Інтернету при проведенні слідчих (розшукових) дій, негласних слідчих (розшукових) дій та оперативно- розшукових заходах.....	73
2.6. Методика фіксації слідів злочинного спрямування у мережі Інтернет, огляд структури файлової системи персонального комп'ютера.....	76
2.7. Методика огляду структури файлової системи персонального комп'ютера захищеного паролем.....	79
2.8. Методика основних напрямів виявлення і документування незаконного обігу наркотичних засобів в мережі Інтернет працівниками кіберполіції та інших оперативних підрозділів поліції.....	84

3. ОСОБЛИВОСТІ ОРГАНІЗАЦІЇ ВИЯВЛЕННЯ, РОЗКРИТТЯ ТА РОЗСЛІДУВАННЯ ЗЛОЧИНІВ, ПЕРЕДБАЧЕНИХ СТ. 306 КК УКРАЇНИ.....98

3.1. Особливості початкового етапу розслідування кримінальних проваджень щодо використання коштів, здобутих від незаконного обігу наркотичних засобів, психотропних речовин, їх аналогів або прекурсорів, отруйних чи сильнодіючих речовин або отруйних чи сильнодіючих лікарських засобів.....98

3.2. Обставини, що підлягають встановленню і наступний етап розслідування кримінальних проваджень щодо використання коштів, здобутих від незаконного обігу наркотичних засобів, психотропних речовин, їх аналогів або прекурсорів, отруйних чи сильнодіючих речовин або отруйних чи сильнодіючих лікарських засобів.....102

3.3. Особливості взаємодії у сфері виявлення, документування і розслідування фактів легалізації доходів, здобутих від незаконного обігу наркотиків.....104

3.4. Особливості проведення обшуку при розслідуванні злочинів передбачених ст. 306 КК України.....107

3.5. Особливості проведення допиту при розслідуванні злочинів передбачених ст. 306 КК України.....110

СПИСОК ВИКОРИСТАНИХ ДЖЕРЕЛ.....112

ДОДАТКИ.....119

ВСТУП

Незаконний обіг наркотиків і наркоманія стали досить розповсюдженими і стимулюють зростання злочинності, насильства, корупції та уражають людей незалежно від соціального стану, статі, релігії чи раси. Сьогодні вказана проблема тією чи іншою мірою торкнулася практично всіх країн. Відповідно до Всесвітньої доповіді ООН з наркотиків у 2017 році 29,5 млн. людей у світі (0,6% від дорослого населення Землі) страждали на фізичні або психічні розлади, пов'язані з уживанням наркотиків, включно із залежністю. Не стала винятком і Україна. Так, за даними МВС в Україні налічується біля 500 тисяч наркозалежних, включно з тими, хто перебуває на поліцейських обліках, у зв'язку з немедичним уживанням наркотиків. Із них 171,6 тисяч уживають наркотики регулярно. Біля 5 тисяч наркозалежних є за віком до 18 років. За дослідженням міжнародних і національних громадських організацій встановлено, що 50% українських підлітків мають досвід куріння, 86% - вживали алкоголь, а 18% - наркотики. Згідно дослідження 12,3% підлітків мають доступ до марихуани, 7,1 % - до транквілізаторів, 5,8% опитаних підлітків заявили, що їм легко дістати амфетамін та крек, 5,2% - екстазі, 4,9% - метамфетамін, 4,3%- кокаїн, 4,2% - метадон.

Отже, наркотична ситуація в країні демонструє загальну тенденцію до погіршення, навіть незважаючи на скорочення території обліку, за рахунок тимчасово окупованих територій АР Крим і окремих районів Донецької та Луганської областей. Причому, починаючи з 1994 по 2020 рік відбулося майже трикратне зростання кількості наркозалежних. Наркоманія й злочинність є негативними продуктами соціальної дійсності, тісно взаємопов'язаними та такими, що взаємопроникають один в одного. Тому зміни в стані одного явища відбиваються на стані іншого. У сучасних умовах традиційні причини, що зумовлюють порушення соціальних норм, доповнюються, посилюються й ускладнюються кризовими явищами в економіці, соціальною нестабільністю, аморальністю та правовим нігілізмом. Відповідно, зміни, що відбуваються в усіх сферах життєдіяльності нашого суспільства, підіймають перед соціально-гуманітарними науками, зокрема і перед кримінальним процесом, криміналістикою і кримінологією, завдання щодо вдосконалення форм і методів протидії негативним соціальним девіаціям, особливо наркотизму, та формування якісно нових стратегій й тактики правозастовного впливу, зокрема й з боку слідчих та оперативних підрозділів.

Нестабільність економічного та суспільно-політичного життя країни, різке зниження життєвого рівня населення, деградація традиційних моральних устоїв, пропаганда в засобах масової інформації різних форм девіантної

поведінки, а також низка інших факторів створили сприятливі умови для зростання наркотизму в Україні, в першу чергу серед молоді. Численні реформи, спрямовані на розвиток прогресивних суспільних відносин, викликали серед іншого й негативні наслідки у вигляді виникнення нових сфер прояву кримінальних тенденцій, пов'язаних з розповсюдженням наркотиків, зокрема з використання мережі Інтернет із розрахунками криптовалютою. Розширився перелік наркотичних засобів і психотропних речовин, які споживаються та збуваються, їх територія та коло осіб, залучених у незаконний обіг. Наркотики перетворилися на невід'ємну частину сучасної субкультури (злочинного світу). У зв'язку з вищезазначеним у правозастосовній діяльності виникають прикладні завдання з вирішення наявних проблем щодо реалізації заходів у межах стратегії і тактики протидії, викриття та розслідуванню розповсюдження наркотиків, серед яких слід виокремити правові, правозастосовні й організаційні. Актуальність вказаного питання підтверджується й статистичними даними. Так, зокрема в 2016 році було обліковано 23029 кримінальних проваджень такої категорії, у 2017 році – 29010, у 2018 році – 27007, у 2019 році – 28774, у 2020 році – 27437. Така ж тенденція простежується й цього року. В той же час має місце зниження рівня розкриття такої категорії кримінальних правопорушень. Особливе місце в криміналістичній характеристиці незаконного обігу наркотиків займає глобальна мережа Інтернет, в якій все не так однозначно і просто. Процес контролю і моніторингу незаконної інформації, зокрема щодо пропозицій на реалізацію наркотиків через мережу Інтернет є досить складним, неефективним і загалом перебуває в зародковому стані. У більшості випадків він посягає на життя, здоров'я, права та свободи особи, оскільки фільтрації (а вона є необхідною для виявлення деяких фактів порушення закону), як правило, піддається весь цифровий контент у досліджуваній сфері. Також складно встановити географічне розташування зловмисників, оскільки сервер з незаконним контентом, може, наприклад, перебувати за океаном у Каліфорнії, а самі порушники – в Україні. Тому без належного міжнародно-правового регулювання про ефективний всеосяжний контроль мережі Інтернет поки що вести мову зарано. У зв'язку з перерозподілом власності і нерухомості, значним зростанням незаконної трансплантації органів і тканин людини значно збільшується кількість злочинів у правовідносинах з нерухомістю, спадкоємством та в інших сферах власності, в яких інколи вчиняються кримінальні правопорушення із застосуванням сильнодіючих засобів - отруйних речовин, зокрема й з боку родичів, знайомих спадкоємців. Вказані засоби, а також особи, які їх можуть реалізувати також відшуковуються

серед працівників фармакологічних і лікарських установ, криміногенно налаштованих осіб, зокрема й через мережу Інтернет.

Після першого видання науково-методичних рекомендацій з цього питання, на сьогодні законодавцем внесено певні та суттєві зміни в кримінальне процесуальне законодавство України, яким, зокрема, введено нових учасників кримінального провадження – дізнавачів, керівників органів дізнання, а також прийнято ряд міжвідомчих та відомчих нормативно-правових актів, що регулюють ряд правових, організаційних питань та механізмів щодо протидії таких видів кримінальних правопорушень й у сфері незаконного обігу наркотиків, а саме: їх збуту, в тому числі й через мережу Інтернет та ін. Вказане спонукало до необхідності переопрацювання та перевидання наступних науково-методичних рекомендацій.

Автори

1. КРИМІНАЛЬНО-ПРАВОВА ХАРАКТЕРИСТИКА НЕЗАКОННОГО ВИРОБНИЦТВА, ВИГОТОВЛЕННЯ, ПРИДБАННЯ, ЗБЕРІГАННЯ, ПЕРЕВЕЗЕННЯ, ПЕРЕСИЛАННЯ ЧИ ЗБУТУ НАРКОТИЧНИХ ЗАСОБІВ, ПСИХОТРОПНИХ РЕЧОВИН АБО ЇХ АНАЛОГІВ

Відповідно до статті 1 (Визначення термінів) Закону України «Про наркотичні засоби, психотропні речовини і прекурсори»:

наркотичні засоби - речовини природні чи синтетичні, препарати, рослини, включені до Переліку наркотичних засобів, психотропних речовин і прекурсорів;

психотропні речовини - речовини природні чи синтетичні, препарати, природні матеріали, включені до Переліку наркотичних засобів, психотропних речовин і прекурсорів;

аналоги наркотичних засобів і психотропних речовин - заборонені до обігу на території України речовини синтетичні чи природні, не включені до Переліку наркотичних засобів, психотропних речовин і прекурсорів, хімічна структура та властивості яких подібні до хімічної структури та властивостей наркотичних засобів і психотропних речовин, психоактивну дію яких вони відтворюють;

Перелік наркотичних засобів, психотропних речовин і прекурсорів (далі – перелік) - згруповані у списки наркотичні засоби, психотропні речовини та прекурсори наркотичних засобів і психотропних речовин, включені до таблиць I-IV згідно із законодавством України та міжнародними договорами України. Перелік та зміни до нього затверджуються Кабінетом Міністрів України за поданням центрального органу виконавчої влади, що забезпечує формування державної політики у сфері обігу наркотичних засобів, психотропних речовин, їх аналогів і прекурсорів, протидії їх незаконному обігу і публікуються в офіційних друкованих виданнях.

Законодавство про наркотичні засоби, психотропні речовини і прекурсори складається з цього Закону, інших законів України і прийнятих відповідно до них нормативно-правових актів.

Кабінет Міністрів України, міністерства та інші центральні органи виконавчої влади приймають нормативно-правові акти щодо обігу наркотичних засобів, психотропних речовин і прекурсорів лише у випадках, передбачених законами України.

Якщо міжнародним договором України, згода на обов'язковість якого надана Верховною Радою України, встановлено інші правила, ніж ті, що передбачені законодавством про наркотичні засоби, психотропні речовини і

прекурсори, то застосовуються правила міжнародного договору (стаття 3 цього ж Закону).

Обіг зазначених засобів і речовин на території України дозволяється лише з метою застосування у медичній практиці або для науково-дослідної роботи, експертної чи оперативно-розшукової діяльності, або з навчальною метою в порядку, установленому законодавством.

Предметом злочину виступають наркотичні засоби, психотропні речовини та їх аналоги.

Наркотичні засоби. Найбільше розповсюдження в Україні має нелегальний обіг наркотиків рослинного походження (маку або макової соломи із різних сортів конопель), із лікарських препаратів і речовин – кодеїн, кокаїн, морфін, омнопон. Останнім часом почастишали випадки завезення в Україну героїну та інших так званих «важких» наркотиків.

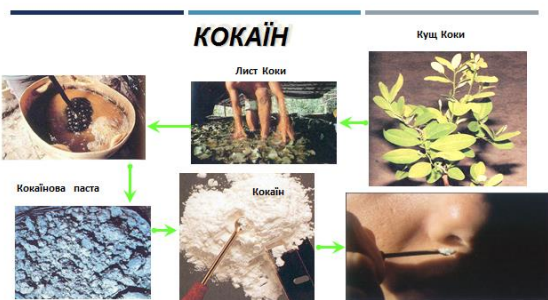
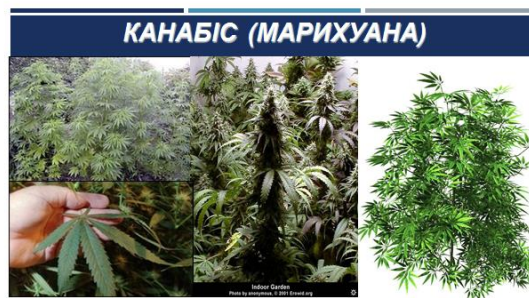

Малюнки: Види наркотичних засобів.

Психотропні речовини здатні викликати стан залежності та справляти депресивний або стимулюючий вплив на центральну нервову систему чи викликати порушення сприйняття, емоцій, мислення або поведінки і становлять небезпеку для здоров'я населення у разі зловживання ними (ДЕТ, ДМТ, ЛСД, мескалін, алобарбітал тощо).

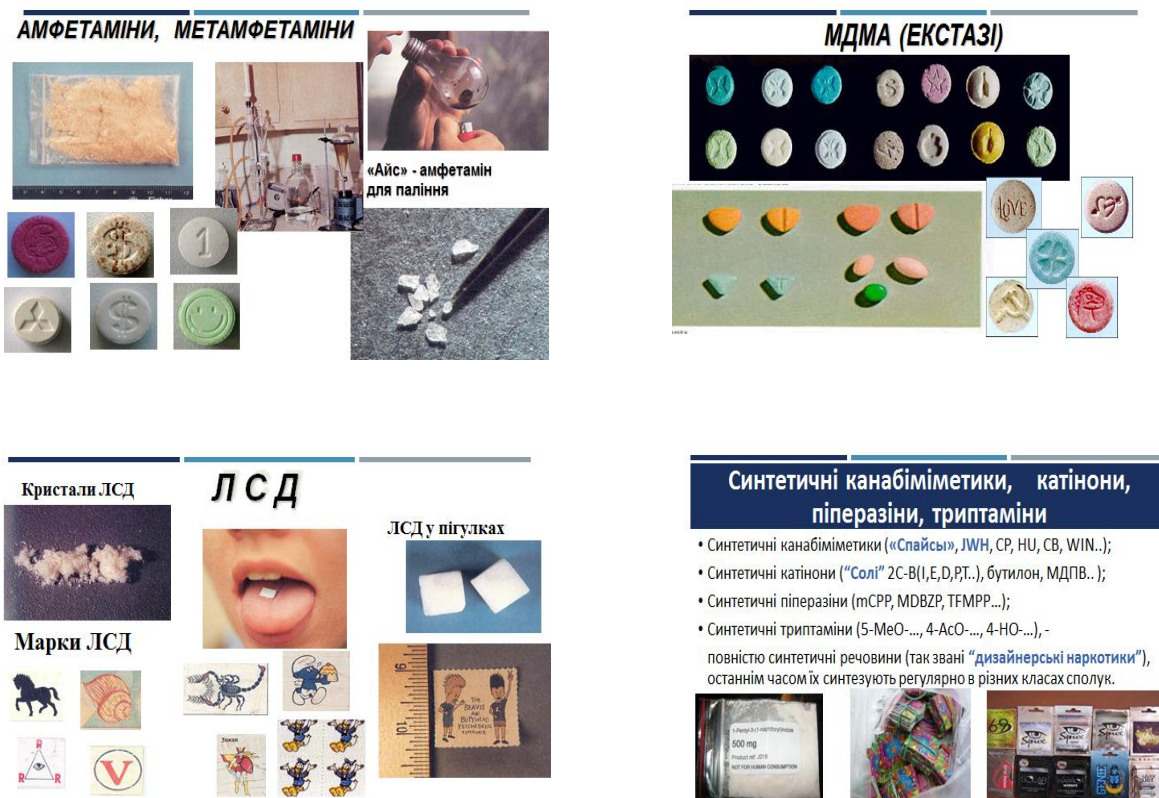

Малюнки: Види психотропних речовин.

Об'єктивна сторона злочину передбачає вичерпний перелік альтернативних форм дій - незаконний збут наркотичних засобів та психотропних речовин, а також вчинене з метою збуту незаконне: 1) виробництво; 2) виготовлення; 3) придбання; 4) зберігання; 5) перевезення; 6) пересилання.

Для наявності складу злочину досить вчинення хоча б однієї із зазначених дій.

Незаконне виробництво – це будь-які дії, пов'язані з серійним одержанням наркотичних засобів, психотропних речовин або їх аналогів із хімічних речовин або рослин. Серійне одержання зазначених засобів або речовин означає їх

виготовлення серіями, за певним стандартом (нормою, зразком, мірилом), тобто вони є типовим виробом, що має задовольняти певним вимогам щодо якості, хімічного складу, фізичних властивостей, ваги, форм і розмірів. Йдеться про одержання наркотичних засобів і речовин. Виробництво наркотичних засобів або психотропних речовин поза обліком на підприємствах, які випускають подібну продукцію, за наявності підстав слід додатково кваліфікувати за статтею 308 КК України.

Незаконне виготовлення – це дії, включаючи рафінування та екстракцію, у результаті яких одержуються наркотичні засоби або психотропні речовини, а також відбувається перетворення наркотичних засобів, психотропних речовин або їх аналогів на готові для використання форми наркотичних засобів чи психотропних речовин, означає створення їх будь-яким способом, незалежно від концентрації та фізичного стану початкового й одержаного продукту (твердого – порошкова маса, зерна, спресовані плитки; рідкого – розчини, суміші з нейтральними речовинами тощо).

Це може бути перероблення сировини чи напівфабрикатів, що містять наркотичні субстанції в чистому вигляді чи у вигляді хімічних сполук. Наприклад, виготовлення може здійснюватися шляхом екстракції наркотиків із певних рослин, лікарських препаратів.

Виготовленням треба визнавати також підвищення концентрації наркотичного засобу шляхом його рафінування (очищення від домішок) чи синтезування (отримання складних хімічних сполук з простих).

Операції з виготовлення зазначених засобів і речовин можуть бути зовсім нескладними і полягати, наприклад, у доведенні наркотиковмісних рослин до стану, що дає змогу використовувати їх як наркотики (сушіння, різання, приготування відвару). Це може бути також відокремлення макової соломи чи соку (опію) від рослин маку або листя, суцвіть та смоли від конопель (раніше такі дії визначалися законом як вироблення наркотичних засобів).

Незаконне виготовлення наркотичних засобів та психотропних речовин утворює закінчений склад злочину з моменту, коли почали вчинятися дії, спрямовані на одержання таких засобів чи речовин, готових до вживання, або на рафінування чи підвищення у препаратах їх концентрації.

Під виробництвом і виготовленням наркотичних засобів або психотропних речовин слід розуміти не сам технологічний процес, а отримання готового для вживання засобу (речовини), що має здатність привести в стан ейфорії, наркотичного чи токсичного сп'яніння, зняти абстинентний синдром. Сам же процес виробництва (виготовлення) наркотиків слід розцінювати як замах на вчинення цього злочину, а придбання, наприклад, фармацевтичних препаратів,

що містять наркотичні субстанції (але не віднесені до наркотичних засобів чи психотропних речовин) для їх наступної переробки - як готування до злочину.

Незаконне придбання – це купівля, отримання в обмін на інші товари або речі, у вигляді позички, дарунка, нагороди, сплати боргу, привласнення знайденого, збирання (лише щодо наркотиків) дикоростучих конопель і маку (їх частин), а також післяжнивних залишків не охоронюваних посівів наркотиковмісних рослин, відходів виробництва, які містять наркотичні речовини тощо. Отже, придбання зазначених предметів може бути як оплатним, так і безоплатним.

Придбання є закінченим злочином з моменту фактичного отримання наркотичних засобів, психотропних речовин або їх аналогів.

Незаконне зберігання – це будь-які умисні дії, пов'язані з незаконним перебуванням наркотичних засобів або психотропних речовин у володінні винної особи. При цьому не має значення тривалість зберігання і те, таємно чи відкрито і в якому саме місці зберігаються ці засоби чи речовини. Зберігання цих предметів є триваючим злочином. Він вважається закінченим вже з моменту первинного фактичного володіння ними.

Незаконне перевезення – це переміщення наркотичних засобів, психотропних речовин та прекурсорів наркотичних засобів і психотропних речовин у межах території України. Обов'язковим елементом перевезення є використання будь-якого транспортного засобу (потягу, літака, судна, автомобіля, трамвая, тролейбуса, електропоїзда метрополітену, мотоцикла, іншої самохідної машини, кінної запряжки тощо). Для визнання перевезення незаконним не має значення чи є особа власником або користувачем транспортного засобу, а також відстань, на яку здійснено перевезення.

Від перевезення потрібно відрізнити перенесення наркотичних засобів або психотропних речовин, коли для переміщення їх у просторі не використовувався будь-який транспортний засіб. Такі дії мають розглядатись як незаконне придбання та/або незаконне зберігання зазначених засобів або речовин.

Незаконне пересилання – це незаконне переміщення наркотичних засобів та психотропних речовин у просторі шляхом відправлення з одного пункту в інший поштою, багажем, посильним або іншим способом. Злочин вважається закінченим з моменту відправлення, наприклад, бандеролі, багажу, пакета, листа з наркотичним засобом. Факт отримання адресатом відправлених йому наркотичних засобів та психотропних речовин правового значення не має.

Незаконний збут – будь-які оплатні чи безоплатні форми реалізації засобів чи психотропних речовин серед невизначеного кола осіб (продаж, дарування, обмін, сплата боргу, позика, за певних умов – введення наркотику чи психотропної речовини його володільцем іншій особі шляхом ін'єкцій,

пригощання цигарками, які містять наркотик тощо). Незаконний збут передбачає відчуження цих засобів чи речовин іншій особі, яка може розпоряджатися ними (або їх частиною) як своїм майном.

Збут є закінченим злочином з моменту передачі цих предметів іншій особі, незалежно від того чи розпорядилася вона ними.

Суб'єкт злочину – загальний, тобто фізична особа, яка досягла 16-річного віку. При вчиненні злочину із залученням неповнолітнього або малолітнього (частини друга і третя статті 307 КК України) та щодо малолітнього (частина третя статті 307 КК України) суб'єктом може бути лише повнолітня особа.

Суб'єктивна сторона злочину характеризується *прямим умислом і метою* збуту при виробництві, виготовленні, придбанні, зберіганні, перевезенні чи пересиланні особою наркотичних засобів або психотропних речовин. Про умисел на збут наркотичних засобів або психотропних речовин можуть свідчити: домовленість з особою, яка придбала чи виготовила ці засоби чи речовини; великий або особливо великий їх розмір; спосіб упакування та розфасування; поведінка суб'єкта злочину; те, що особа сама наркотичні засоби чи психотропні речовини не вживає, але виготовляє та зберігає їх тощо. При цьому слід мати на увазі, що відповідальність за збут таких засобів і речовин настає незалежно від їх розміру.

Кваліфікуючими ознаками злочину за частиною 2 статті 307 КК України виступають дії, передбачені частиною 1, учинені: 1) повторно; 2) за попередньою змовою групою осіб; 3) особою, яка раніше вчинила один із злочинів, передбачених статтями 308-310, 312, 314, 315, 317 КК України; 4) із залученням неповнолітнього; 5) збут наркотичних засобів чи психотропних речовин у місцях, що призначені для проведення навчальних, спортивних і культурних заходів, та в інших місцях масового перебування громадян; 6) збут чи передача цих засобів або речовин у місця позбавлення волі (частиною 2 статті 307 КК України); щодо особливо небезпечних наркотичних засобів або психотропних речовин; 7) якщо предметом таких дій були наркотичні засоби, психотропні речовини або їх аналоги у великих розмірах; 8) щодо особливо небезпечних наркотичних засобів або психотропних речовин.

Особливо кваліфікуючими ознаками є дії, передбачені частинами першою або другою цієї статті, учинені: 1) організованою групою; 2) якщо предметом таких дій були наркотичні засоби, психотропні речовини або їх аналоги в особливо великих розмірах; 3) вчинені із залученням малолітнього або щодо малолітнього.

Перевезення і наступне зберігання викрадених чи незаконно придбаних наркотичних засобів чи психотропних речовин (статті 307 і 309) повторності не

утворює. Проте *повторність* має місце у випадку, коли ці засоби й речовини збуваються кільком особам.

Залучення неповнолітнього – це фактичне втягнення його дорослим шляхом психічного, фізичного впливу або в інший спосіб у незаконне виробництво, виготовлення, придбання, зберігання, перевезення чи пересилання з метою збуту, а також незаконний збут наркотичних засобів або психотропних речовин. Неповнолітній у складі цього злочину – це особа у віці від 14 до 18 років.

Під місцями, що призначені для проведення навчальних, спортивних і культурних заходів, розуміються школи, училища, коледжі, технікуми, вищі навчальні заклади, стадіони, палаци спорту або культури, театри, кінотеатри, зали й майданчики для дискотек та естрадних виступів тощо (як внутрішні приміщення, так і території, що прилягають до названих будівель). Під іншими місцями масового перебування громадян розуміються вокзали, пристані, місця масового відпочинку – багатолюдні пляжі, парки, ринки тощо.

Місця позбавлення волі – це кримінально-виконавчі установи, слідчі ізолятори, ізолятори тимчасового тримання, гауптвахти тощо.

Учинення злочину щодо малолітнього означає, що останньому збуваються, пересилаються тощо з метою збуту наркотичні засоби або психотропні речовини. Малолітній – це особа, якій не виповнилося 14 років.

Злочин визнається *вчиненим організованою групою*, якщо в його готуванні або вчиненні брали участь декілька осіб (три і більше), які попередньо зорганізувалися у стійке об'єднання для вчинення цього та іншого (інших) злочинів, об'єднаних єдиним планом з розподілом функцій учасників групи, спрямованих на досягнення цього плану, відомого всім учасникам групи.

Особливо небезпечні наркотичні засоби чи психотропні речовини – наркотичні засоби і психотропні речовини, що включені до списків № 1 і № 2 Таблиці I Переліку.

Віднесення наркотичних засобів чи психотропних речовин до певної кількісної категорії здійснюється шляхом затвердження Міністерством охорони здоров'я спеціальних таблиць.

У залежності від кількості виявлених наркотичних засобів, психотропних речовин та прекурсорів настає адміністративна чи кримінальна відповідальність:

- **невеликий розмір** наркотичного засобу має місце тоді, коли його кількість не перевищує дози для одноразового вживання;

- **значний розмір** – це кількість, яка перевищує невеликий розмір, але менша від тієї, коли визнається наявність великого розміру;

- **великий розмір** наркотичного засобу – така кількість, вживання якої

викликає захворювання на наркоманію (хворобливий потяг до наркотиків) хоча б однієї особи (кількість доз, які потрібно для цього вжити, залежить, головним чином, від виду наркотичного засобу);

- **особливо великий розмір** – це кількість наркотиків, яка в кілька разів перевищує великий розмір. У скільки разів – кратність перевищення – визначається на підставі зіставлення суспільної небезпеки (порівняння санкцій) відповідних частин кримінально-правових норм.

Частина четверта статті 307 КК України передбачає **спеціальний вид звільнення від кримінальної відповідальності** особи, яка вчинила незаконне виробництво, виготовлення, придбання, зберігання, перевезення, пересилання наркотичних засобів, психотропних речовин або їх аналогів, передбачене частиною першою статті 307 КК України. Таке звільнення застосовується за сукупності умов, а саме, якщо особа: 1) добровільно здала наркотичні засоби, психотропні речовини або їх аналоги; 2) указала джерело їх придбання; 3) сприяла розкриттю злочинів, пов'язаних з їх незаконним обігом.

Збут наркотичних засобів або психотропних речовин, поєднаний зі схиланням особи до їх вживання, утворює сукупність злочинів, передбачених статтями 307 і 315 КК України. У разі, коли винний під виглядом наркотичних засобів оплатно збуває якісь інші засоби, його дії утворюють склад шахрайства (стаття 190 КК України). Якщо при цьому винний ще й схилив покупця до такої угоди, його дії слід додатково кваліфікувати як замах на підбурювання до придбання наркотичних засобів або психотропних речовин. Покупці в таких випадках несуть відповідальність за замах на незаконне придбання названих засобів або речовин, оскільки злочин не було доведено до кінця з причин, що від них не залежали.

Якщо наркотичний засіб чи психотропна речовина були виготовлені для збуту, а особа не встигла здійснити останнє, вона має нести відповідальність за виготовлення з метою збуту наркотичного засобу чи психотропної речовини. Одночасне виготовлення наркотиків для себе і для збуту охоплюється статтею 307 КК України, якщо їх предметом є один і той же наркотичний засіб (психотропні речовина). Якщо ж один вид наркотичного засобу (психотропної речовини) виготовляється для збуту, а інший – для особистого вживання, має місце сукупність злочинів, передбачених статтями 307 і 309 КК України.

Під **добровільною здачею** наркотичних засобів або психотропних речовин розуміються дії особи, яка мала можливість володіти ними й надалі, але з власної волі здала їх представникам влади. Усна чи письмова заява про бажання добровільно здати наркотичні засоби чи психотропні речовини, зроблена особою (або виявлена в неї) під час затримання чи обшуку, сама по собі не може визнаватися підставою для звільнення від відповідальності.

Добровільний характер поведінки винного у цій ситуації означає, що особа мала можливість продовжувати протиправну діяльність чи переховуватись від органів правосуддя (об'єктивний критерій), усвідомлює таку можливість і не бажає нею скористатися (суб'єктивний критерій).

Припинення незаконної діяльності з власної волі є вільним від впливу зовнішніх обставин, які вказують на те, що правоохоронні органи володіють відомостями (чи скоро їх матимуть) про кримінальний характер дії винного. Частина четверта статті 307 КК України може бути застосована і тоді, коли правоохоронним органам стало відомо про придбання, зберігання чи інші дії з наркотичними засобами чи психотропними речовинами, які утворюють їх незаконний обіг, але вони були не в змозі їх вилучити, оскільки не знали місця схованки, а особа з власної волі видала ці засоби чи речовини.

Наявність будь-якої кваліфікуючої чи особливо кваліфікуючої ознаки злочинів, передбачених статтями 307 і 309 КК України, перешкоджає звільненню від кримінальної відповідальності за частиною четвертою статті 307 КК України.

2. ОСОБЛИВОСТІ РОЗСЛІДУВАННЯ ЗЛОЧИНІВ, ПОВ'ЯЗАНИХ ІЗ НЕЗАКОННИМ ОБІГОМ НАРКОТИЧНИХ ЗАСОБІВ ЧИ ПСИХОТРОПНИХ РЕЧОВИН ІЗ ВИКОРИСТАННЯМ СУЧАСНИХ ТЕЛЕКОМУНІКАЦІЙНИХ ТА ІНШИХ ТЕХНОЛОГІЙ

2.1. Особливості криміналістичної характеристики злочинів, пов'язаних із незаконним обігом наркотичних засобів чи психотропних речовин із використанням сучасних телекомунікаційних та інших технологій

Використання всесвітньої мережі Інтернет, сучасних телекомунікаційних та інших технологій стало одним із новітніх способів незаконного обігу і розповсюдження наркотиків, причетними до якого стають, як правило, раніше судимі особи й організовані злочинні групи, що намагаються у такий спосіб приховати свою злочинну діяльність від правоохоронних органів, уникнути безпосереднього обміну наркотиків на гроші та, як наслідок, можливості бути затриманими «на гарячому». Виступаючи в якості організаторів злочинів, зазначені особи активно залучають до їх вчинення осіб, які мають спеціальні знання в галузі інформаційних технологій (наприклад, для створення веб-сайтів, блогів, телеграм-ботів, технічної підтримки їх функціонування та ін.), молодь з числа осіб, які мають високий рівень матеріального забезпечення та бажання активно урізноманітнити своє життя, «спробувати все», у тому числі й вчинення злочинів (для спілкування в Інтернеті із покупцями, для зняття з карткових рахунків перерахованих ними грошових коштів та передачі їх організаторам), наркозалежних осіб, а також осіб, раніше судимих за вчинення злочинів (зокрема, для розміщення «закладок»).

Злочинці використовують сучасні телекомунікаційні технології, зашифровані мережеві Інтернет ресурси, псевдоніми, кодові слова, дотримуються заходів конспірації, координують свої дії та здійснюють обмін інформацією за допомогою різних телекомунікаційних мереж і мобільних додатків (застосунків). Зазначені додатки мають властивості технології наскрізного шифрування, що дозволяє читати повідомлення лише учасникам листування (наприклад, WhatsApp) або мають функцію «секретний чат», повідомлення в якому видаляються автоматично в залежності від часу, встановленого користувачем та на серверах листування теж не зберігається (наприклад, Telegram). Зазначене суттєвим чином ускладнює виявлення та розслідування досліджуваних кримінальних правопорушень.

Також особи, причетні до незаконного обігу наркотиків із використанням сучасних телекомунікаційних та інших технологій, активно використовують і здійснюють розрахунки за незаконні операції з наркотиками у грошових одиницях Національного банку (гривні), іноземній валюті та криптовалюти, а

також легалізують отримані від збуту наркотиків грошові одиниці шляхом їх переводу у криптовалюту, у тому числі, з подальшою легалізацією через офшорні компанії.

Так, у 2017 році учасники злочинної групи організували на території Києва та області діяльність так званих «майнінгових ферм», доходи від яких мали надавати законний вигляд грошовим коштам, отриманим від реалізації наркотичних засобів.



Криптовалюта за своєю суттю це цифрові гроші, випуск та електронний облік яких заснований на технології блокчейн, яка являє собою побудований за певними правилами безперервний послідовний ланцюг блоків, що містять інформацію. Тобто вся інформація зберігається не в одному централізованому місці, а на безлічі електронних засобів, сполучених мережею Інтернет. Історія транзакцій в блокчейні відкрита всім учасникам системи і незмінна, при цьому всі користувачі залишаються анонімними і мають рівні статуси. Блокчейн можна представити у вигляді облікової книги записів про події у цифровому світі, єдиним способом змінити стан реєстру в якій – зробити транзакцію. При цьому записи в журнал транзакцій можуть вноситися тільки з відома більшості учасників мережі. Це означає, що не можна непомітно видалити транзакцію з журналу або додати нову в його середину. Технологія блокчейну базується на спеціальних алгоритмах шифрування, які потребують відповідного програмного забезпечення та комп'ютерного обладнання.

В Україні, як і в більшості країн світу, статус криптовалют залишається невизначеним. Згідно роз'яснення Національного банку України, правова природа криптовалюти не дозволяє визнати її власне валютною цінністю, а лише грошовим сурогатом, що не має забезпечення реальною вартістю та не контролюється державними органами влади. Криптовалюта не може використовуватись фізичними та юридичними особами на території України в якості засобу розрахунку, оскільки це суперечить нормам українського законодавства. У той же час сам майнінг, як процес електронних обчислень, не заборонений.¹ Такі види діяльності, як купівля-продаж та майнінг криптовалюти, відсутні у Класифікаторі видів економічної діяльності (КВЕД), водночас, відсутня й заборона на операції з криптовалютами. Згідно зі ст. 42 Конституції України, кожен має право на підприємницьку діяльність, яка не заборонена законом. Листом Держстату від 05.10.2018 р. №14.4-09/435-18 рекомендовано класифікувати майнінг та реалізацію криптовалют за КВЕДом 64.19 «Інші види

¹ Глушко С. Майнінг криптовалют в Україні: 2018 год может стать решающим // Судебно-юридическая газета. 09.01.2018. URL: <https://sud.ua/ru/news/publication/114785-mayning-kriptoalyut-v-ukraine-2018-god-mozhet-stat-reshayuschim> (дата звернення 01.11.2020).

грошового посередництва», а торгівлю (обмін) криптовалютами — за КВЕДом 66.19 «Інша допоміжна діяльність у сфері фінансових послуг, крім страхування та пенсійного забезпечення». У 2018 році до Верховної Ради України було внесено проект Закону «Про стимулювання ринку криптовалют та їх похідних в Україні», який у серпні 2019 р. був відкликаний.

Анонімність розрахунків у криптовалюті створює передумови для їх використання з метою легалізації грошових коштів, отриманих злочинним шляхом, оплати заборонених до вільного обігу товарів, зокрема наркотиків, що визнано загрозливою тенденцією за результатами засідання Національного координаційного центру кібербезпеки при РНБО України ще у 2018 році.²

Таким чином, у механізмі незаконного обігу наркотиків, що вчиняється з використанням сучасних телекомунікаційних та інших технологій, знаходять відображення певні закономірності, що обумовлені такими обставинами: 1) злочинці безпосередньо не знайомі один з одним та можуть проживати у різних населених пунктах чи країнах. Окрім того, легалізація отриманих від незаконного обігу наркотиків коштів може відбуватись не у місці знаходження (перебування) збувальника, а в іншому місці (місцях); 2) злочинці спілкуються за допомогою різноманітних комп'ютерно-технічних засобів зв'язку, використовують спеціальні програми чи сервіси (у тому числі, телеграм-боти, електронну пошту, миттєву передачу повідомлень в режимі он-лайн через програми типу «ICQ», «Skype», «Viber», здійснюють переписку в режимі он-лайн у форумах (чатах) сайтів тощо); 3) збувальник і покупець не зустрічаються для передачі наркотиків та коштів «з рук в руки», використовуючи електронні перекази, інші види безготівкових розрахунків та систему «закладок»; 4) до традиційних слідів вчинення даних видів злочинів додаються так звані «віртуальні» (або «цифрові» чи «комп'ютерні») сліди.

Зазначені обставини значно ускладнюють процес розслідування та фіксації обставин підготовки і вчинення незаконного обігу наркотиків, унеможливають свідчення підозрюваних або свідків про особливості зовнішності збувальників наркотиків, а також їх впізнання. До того ж використання злочинцями сучасних телекомунікаційних та інших технологій, комп'ютерно-технічних засобів та мережі Інтернет в якості способу вчинення злочину вимагає від слідчого, детектива і працівника оперативного підрозділу не лише якісного володіння навичками поведіння з комп'ютерною технікою та програмами, але й навичками пошуку, виявлення, фіксації та копіювання інформації, що міститься на комп'ютерах, смартфонах, різноманітних цифрових носіях інформації та телекомунікаційних засобах, на Інтернет-ресурсах тощо.

² О. Турчинов: Розвиток ринку криптовалют не може залишатися поза увагою держави. URL: <http://www.rnbo.gov.ua/news/2965.html> (дата звернення 01.11.2020).

Типовий механізм збуту наркотиків через мережу Інтернет є таким:

1. Створення збувальником спеціального Інтернет-ресурсу для збуту наркотиків, або розміщення відповідних оголошень, пропозицій чи реклами на існуючому вебсайті у мережі Інтернет, на сторінці у соціальній комп'ютерній мережі, або створення чат-боту у месенджері Telegram.

Наприклад, у 2017 році в Харкові затримали чоловіка та жінку, які створили Інтернет-крамницю, через яку торгували наркотиками у мережі, отримуючи оплату на банківські картки³.

Створення спеціального Інтернет-ресурсу для збуту наркотиків властиве організованим злочинним групам, до складу яких входять спеціалісти у галузі комп'ютерних технологій, які безпосередньо і виконують вказану роботу та відповідають за розміщення відповідного контенту, забезпечують інформаційну безпеку, здійснюють технічну підтримку роботи сайту тощо.

Розміщення відомостей є процес публікації електронної інформації за допомогою комп'ютерного пристрою (платформи), що має підключення до Інтернету та передає таку інформацію у вигляді пакетів даних, створюваних і оброблюваних на основі стандартів протоколу IP. Розміщення даних у вигляді тексту, аудіо-, відео- або графічних об'єктів, як правило, відбувається на власних або публічних Інтернет-ресурсах: сайт, форум, чат, блог, дошка повідомлень та ін.

Під пропозиціями придбати наркотики розуміють розміщення інформації (текстова, графічна чи будь-яка інша) про наявність у особи певних видів наркотиків, які у подальшому можуть бути продані та доставлені покупцю. У пропозиціях можуть зазначатись способи поставки наркотиків та система оплати. При цьому відомості про рекламу або пропозицію придбати наркотики можуть розміщатись як у відкритому, так і у завуальованому вигляді (останнє більш поширено). У завуальованому вигляді інформація про збут наркотиків може бути розміщена з використанням певних умовних термінів, наприклад, «конструктор Лего» – пристрій для виготовлення наркотиків, «сіль для ванн» – синтетичні наркотики; «легальні суміші», «легальні порошки», «рослинні препарати», «агрохімікати», «лабораторне обладнання та реактиви», тощо.

До складу так званого «конструктора Лего» входять: докладна інструкція з використання, легальні хімічні реактиви – гідроксид натрію, метіламін, етілацетат, – з використанням яких навіть в умовах звичайної кухні

³ В Харькове накрыли интернет-магазин наркотиков // Сегодня. 15.06.2017 р.. URL: <https://www.segodnya.ua/regions/kharkov/v-harkove-nakryli-internet-magazin-narkotikov> -1030432.html (дата звернення – 01.11.2020).

стає можливим за п'ять-шість годин синтезувати «важкі» наркотики. При цьому спеціаліст в галузі хімії готовий надати консультації он-лайн⁴.

Окрім пропозицій про продаж наркотиків від окремих осіб конкретним адресатам під час безпосереднього спілкування у мережі Інтернет, у т.ч. на Інтернет-форумах, у соціальних комп'ютерних мережах тощо, на різноманітних сайтах може бути розміщена й пряма реклама наркотиків. Реклама придбання наркотиків – це текстова, графічна чи будь-яка інша інформація (дані) з описанням певних видів наркотиків, пропозицією їх придбання у будь-якій формі та будь-яким способом, що існує в електронному вигляді, зберігається на відповідних носіях і може створюватись, змінюватись чи використовуватись на комп'ютерних платформах.

У 2019 році було викрито діяльність злочинної групи з 6 жителів Харкова і області (серед яких 31-річний організатор кримінального бізнесу зі збуту наркотиків через мережу Інтернет, який вже мав судимість за вчинення злочинів, пов'язаних з незаконним обігом наркотичних засобів і психотропних речовин, і 5 учасників віком від 25 до 36 років). За даними досудового розслідування, організатор розмістив у мережі Інтернет завуальоване оголошення, в якому пропонував працевлаштування за професією «кур'єр», і створив сайт-форум для пошуку потенційних покупців наркотиків і прийому замовлень. У кожного з учасників організованої групи були свої обов'язки: одні отримували замовлення, інші – передавали наркотики через схованки – «закладки». Організатор закуповував оптові партії наркотиків і передавав так званим оптовим закладникам, які знаходили місця для товару, ховали наркотики і разом з координатами передавали роздрібним торговцям. Ті, знайшовши «закладку», фасували речовини на дози і робили свої схованки, фото яких з відповідними координатами в подальшому і потрапляли до замовника. Оператор приймав замовлення, перевіряв надходження коштів і передавав клієнтам інформацію про місця схованок з наркотиками. Збут наркотиків таким чином відбувався через Інтернет, особистого спілкування не було. Замовлення приймали через сайт-форум, місця схованок повідомлялися через Інтернет-месенджери, гроші переводилися на електронні гаманці. Учасники групи отримували «зарплату» на банківську картку або через схованки готівкою.⁵

⁴ Идеальная площадка. Торговля наркотиками быстро переходит в Интернет // Корреспондент.net. 15.04.2015. URL: <http://korrespondent.net/ukraine/events/3503719-ydealnaia-ploschadka-torhovlia-narkotykamy-bystro-perekhodyt-v-ynternet> (дата звернення - 01.11.2020).

⁵ Справу організованої групи закладників наркотиків і психотропів, яка працювала через Інтернет-магазин, направлено до суду. Інформаційне Агенство Інтерфакс-Україна. 20.08.2019 р. // URL: <https://ua.interfax.com.ua/news/general/608065.html> (дата звернення 01.11.2020).

Створення чат-боту у месенджері Telegram набуває розповсюдження через можливість зробити його анонімним (що виключається у таких месенджерах, як Viber), відносно нескладність створення чат-бота у відносно нетривалій період часу (в середньому це вимагає кілька годин) для web-програміста, до якого звертаються злочинці.

Так, у 2020 році повідомлено про підозру у незаконному придбанні, зберіганні з метою збуту, а також збуті наркотичних засобів та психотропних речовин в особливо великих розмірах (ч. 3 ст. 307 КК України) членам організованої злочинної групи, які у період з квітня по грудень 2019 року займалися збутом особливо небезпечних наркотичних засобів та психотропних речовин через месенджер. За даними правоохоронців, також до злочинної діяльності залучалися неповнолітні, які за грошову винагороду робили на фасадах будинків написи з «рекламою» відповідної адреси створеної злочинцями групи у месенджері.⁶

2. Пошук особою, яка бажає придбати наркотики, відомостей про реалізацію наркотиків на різноманітних веб-сайтах. За необхідності, завантаження та встановлення на своєму комп'ютері спеціального Інтернет-браузера «Tor Browser», що дозволяє отримати доступ до прихованих Інтернет-сайтів з продажу наркотиків. Також слід відзначити, що інформацію про адреси Інтернет-ресурсів, адрес електронної пошти, шифри, умовні терміни, за допомогою яких можна зв'язатись зі збувальником наркотиків, майбутній покупець наркотиків може отримувати й від інших осіб, які вже раніше придбавали наркотики у такий спосіб.

3. Встановлення контакту із особою, яка збуває наркотики через мережу Інтернет та розмістила відповідне оголошення на Інтернет-ресурсі, шляхом переходу за посиланням, направлення електронного листа або повідомлення, у тому числі, з використанням умовних термінів, шифрів, посиланням на осіб (постійних «клієнтів»), через яких отримав інформацію про можливість такого способу придбання саме за конкретними даними збувальника, ін.

4. Узгодження питань про вид, обсяг наркотику, його ціну, спосіб і терміни оплати та передачі. Таке спілкування є взаємним, короткостроковим (у випадку одноразового збуту) чи тривалим (при постійних контактах певних осіб з метою систематичного збуту наркотиків) та може здійснюватись різними способами: в режимі он-лайн з використанням програм миттєвої передачі повідомлень (месенджерів) типу «ICQ», «Jabber», «Skype», «Viber», «WhatsApp», «Telegram»

⁶ Організованій злочинній групі повідомлено про підозру у збуті наркотиків в особливо великих розмірах на Луганщині. Офіс Генерального прокурора. 10 червня 2020 р. URL: // https://www.gp.gov.ua/ua/regions_news_detail?_m=publications&_c=view&_t=rec&id=274611 (дата звернення 01.11.2020).

та інших, листування у форумах (чатах) чи за допомогою електронної пошти. В подальшому злочинці можуть підтримувати зв'язок та спілкуватись за допомогою рухомого (мобільного) зв'язку, для чого вони обмінюються номерами мобільних телефонів (телефонними номерами SIM-карток).

5. Здійснення покупцем передоплати, як правило, може здійснюватись одним із зазначених способів: а) поповнення рахунку вказаного збувальником телефонного номеру; б) повідомлення секретного коду ваучера поповнення рахунку шляхом SMS-повідомлення; в) здійснення банківського переказу на вказаний збувальником банківський рахунок; г) переказ коштів з банківського рахунку покупця на вказаний збувальником банківський рахунок або номер телефону з використанням банківської картки, у тому числі, віртуальної; д) сплата електронними платіжними засобами (наприклад, «QIWI», «PayPal»), у тому числі такими, статус яких не визначено (наприклад, «біткоїнами»).

Так, один зі збувальників використовував різні платіжні сервіси: «Global Money» – для замовлень наркотиків вагою до 5 г, а «Приват24» – для більш значних обсягів наркотиків.⁷

6. Після оплати покупець отримує від збувальника інформацію про місце, час та спосіб отримання наркотиків. Такі повідомлення про місце знаходження наркотику та спосіб його отримання також можуть бути відправлені різними способами: розмова **по телефону**, відправка текстової інформації чи фотографії про місце приховування наркотику **через Інтернет** чи **SMS-повідомлення**. В якості способу передачі наркотиків використовуються: постачання поштою, кур'єрською службою доставки або самостійне забирання покупцем наркотику із обумовленого місця, в якому збувальником або його співучасником заздалегідь здійснена так звана «закладка».

Так, у Харкові викрито діяльність групи осіб, які через спеціально-створену Інтернет-крамницю продавали наркотики, здійснюючи їх «закладку» після надходження оплати⁸.

Протидію окресленому виду злочинів, можна умовно поділити на два напрями:

1. Шляхом здійснення взаємодії з підрозділами протидії кіберзлочинності та оперативно-технічними підрозділами НПУ. При цьому ініціатива у протидії даним злочинам переходить від слідчого, оперативних працівників Департаменту протидії наркозлочинності або карного розшуку до вказаних

⁷ Идеальная площадка. Торговля наркотиками быстро переходит в Интернет // Корреспондент.net. 15.04.2015 р. URL: <http://korrespondent.net/ukraine/events/3503719-ydealnaia-ploschadka-torhovlia-narkotykamuy-bystro-perekhodyt-v-ynternet> (дата звернення 01.11.2020).

⁸ В Харькове накрыли интернет-магазин наркотиков // Сегодня. 15.06.2017 р. URL: <https://www.segodnya.ua/regions/kharkov/v-harkove-nakryli-internet-magazin-narkotikov-1030432.html> (дата звернення 01.11.2020).

підрозділів, які за допомогою використання можливостей технічних засобів здатні отримати додаткову інформації про злочинців, їх дії тощо та задокументувати їх причетність до злочину.

2. Другий напрям є класичним у діяльності оперативних підрозділів щодо протидії наркозлочинності та полягає, насамперед, у використанні можливостей штатних та позаштатних негласних працівників. Зазначені особи перебуваючи безпосередньо в злочинному середовищі здатні отримувати інформацію про факти підготовки та вчинення злочинів у сфері обігу наркотиків, у тому числі, й безконтактних збутів наркотичних засобів через мережу Інтернет, здійснення телефонних дзвінків, використання месенджерів. Це обумовлено тим, що злочинцям крім вчинення збуту наркотичних засобів вказаним шляхом, необхідно вчиняти низку інших злочинів у сфері обігу наркотиків, а саме: придбання наркотичних засобів та прекурсорів для їх виготовлення, зберігання їх, виготовлення або виробництво наркотичних засобів, їх транспортування тощо. Увесь цей ланцюг злочинної діяльності, пов'язаний із залученням до неї значної кількості осіб, що у кінцевому підсумку призводить до витоку інформації про розглядувані злочини.

Працівникам оперативних підрозділів Департаменту протидії наркозлочинності, інших оперативних підрозділів та слідчим Національної поліції України з метою протидії вказаним вище злочинам доцільно відпрацьовувати наступні категорії осіб:

1. Осіб, які незаконно вживають наркотики, не користуючись послугами наркоторговців. Такі особи самостійно придбають або виготовляють наркотичні засоби чи об'єднуються в групи споживачів для забезпечення себе наркотичними засобами, приєднуються з цією метою до інших неформальних об'єднань, фактично орієнтованих на їх вживання, виготовлення та збут.

2. Осіб, які незаконно вживають наркотики, користуючись послугами наркоторговців. Останні, в свою чергу, використовують цих осіб для роздрібною торгівлі наркотичними засобами та залучення інших осіб до немедичної вживання наркотиків.

3. Працівників науково-дослідних інститутів хімії, технологів, хіміків-лаборантів хімфармпідприємств, що мають справу з реактивами і прекурсорами, які можуть використовуватися як сировина для виготовлення синтетичних наркотиків.

4. Осіб раніше засуджених за вчинення злочинів у сфері обігу наркотиків.

5. Осіб, які притягувалися до адміністративної відповідальності за вчинення правопорушень у сфері обігу наркотиків.

6. Осіб з числа медперсоналу, які за своїми функціональними обов'язками мають доступ до наркотичних засобів.

7. Осіб циганської та кавказької національності.

8. Осіб, які незаконно вживають наркотики та є працівниками ІТ сфери, мають знання та навички використання комп'ютерних програм, мережі Інтернет, новітніх технологій.

Відповідно встановлювати конфіденційне співробітництво доцільно з особами, які мають довірливі, дружні або ділові зв'язки з переліченими вище особами.

Враховуючи вимоги чинного КПК України документування безконтактних збутів наркотичних засобів через мережу Інтернет, здійснення телефонних дзвінків, використання месенджерів здійснюється, як правило, оперативними працівниками за дорученням слідчого, (а у зв'язку із змінами в чинному КПК України з 01.07. 2020) ще й за дорученням дізнавача, начальника органу дізнання в межах кримінального провадження.

Як свідчить аналіз досвіду практичної діяльності протидії окресленим видам злочинів, найбільш поширеними негласними слідчими (розшуковими) діями, які використовуються під час їх документування є: аудіо-, відеоконтроль особи, зняття інформації з транспортних телекомунікаційних мереж, зняття інформації з електронних інформаційних систем, обстеження публічно недоступних місць, житла чи іншого володіння особи, установлення місцезнаходження радіоелектронного засобу, спостереження за особою, річчю або місцем, аудіо-, відеоконтроль місця та контроль за вчиненням злочину. Обрання методики документування даних кримінальних правопорушень, тобто послідовності проведення негласних слідчих (розшукових) дій залежить від конкретних обставин вчинення правопорушення, особистості злочинців та наявної оперативної інформації.

«**Закладкою**» наркотиків називають їх схованку у різноманітних безлюдних або прихованих від людської уваги місцях, якими можуть бути: поштовий ящик, батарея опалення, електричний або пожежний щиток у під'їзді багатоповерхового житлового будинку, клумба з квітами поблизу житлових будинків чи у парках (скверах), покриття та їх елементи гаражів, тощо. При цьому наркотик маскується або упаковується таким чином, щоб не привертати до себе уваги сторонніх і уникнення вилучення сторонніми особами, а вся координація дій і обмін інформацією між співучасниками, а також із замовником, здійснюється за допомогою телекомунікаційних мереж і мобільних додатків (застосунків), таких як «Telegram», «Viber», «WhatsApp», «Jabber», «Skype» та ін. Тому, з метою затримання осіб «на гарячому» при отриманні наркотиків із «закладок» необхідна розробка і реалізація комплексу оперативно-розшукових заходів чи оперативно-розшукових комбінацій, або тактичних

операцій та ін. (методика, тактика, реалізація та деталізація чого відома і має інформацію з обмеженим доступом).

7. Отримавши наркотик, покупець вживає його або реалізує іншим особам (залежно від мети придбання та обсягів придбаної партії).

8. Особи, які вчиняють злочини, пов'язані із незаконним виробництвом, виготовленням, придбанням, зберіганням, пересиланням чи збутом наркотичних засобів, психотропних речовин, їх аналогів та прекурсорів за допомогою мережі Інтернет, отримуючи грошові кошти через мережу задіяних осіб, відкритих карткових рахунків чи у інший спосіб, використовують їх у різноманітних, у тому числі, злочинних цілях. Зокрема, розраховуються зі співучасниками, витрачають грошові кошти на придбання, виготовлення чи виробництво нових партій наркотиків та ін. Непоодинокими є випадки, коли такі злочинні угруповання також придбають і зброю.⁹

Інформація про факти незаконного обігу наркотичних засобів, психотропних речовин, їх аналогів та прекурсорів, здійснюваний з використанням мережі Інтернет, може бути отримана правоохоронними органами з таких джерел: 1) слідчим під час розслідування інших злочинів у інших кримінальних провадженнях; 2) детективом чи працівником оперативного підрозділу під час проведення оперативно-розшукових заходів та від джерел оперативної інформації; 3) із заяв чи повідомлень громадян про виявлення у мережі Інтернет-сайтів, сторінок у соціальних комп'ютерних мережах із оголошеннями про продаж наркотиків.

Протидію розглядуваному виду злочинів, можна умовно поділити на два напрями:

Перший напрям реалізується шляхом здійснення взаємодії з підрозділами протидії кіберзлочинності та оперативно-технічними підрозділами поліції. При цьому ініціатива у протидії даним злочинам переходить від слідчого, детектива, оперативних працівників Департаменту протидії наркозлочинності або карного розшуку до вказаних підрозділів, які за допомогою використання можливостей технічних засобів здатні отримати додаткову інформації про злочинців, їх дії тощо та задокументувати їх причетність до злочину.

Так, за повідомленням НПУ, у такий спосіб співпраці між Кіберполіцією та підрозділами протидії наркозлочинності, за сім місяців 2019 року поліцейські викрили 255 фактів збуту наркотичних засобів та психотропних речовин з використанням Інтернету.¹⁰

⁹ Наркаторговці занимались майнингом криптовалюти в Україні // Delo.ua. 22.01.2018 р. URL: <https://delo.ua/economyandpoliticsinukraine/narkotorgovcy-zanimalis-majningom-kriptovaljuty-338232> (дата звернення 01.11.2020).

¹⁰ Кіберполіція та підрозділи протидії наркозлочинності співпрацюватимуть для припинення розповсюдження наркотиків через Інтернет. Урядовий портал. 06.09.2019 р. // URL:

Другий напрям є класичним у діяльності оперативних підрозділів щодо протидії наркозлочинності та полягає, насамперед, у використанні можливостей штатних та позаштатних негласних працівників (ст. 275 КПК України, ст. 8 Закону України «Про оперативно-розшукову діяльність»). Зазначені особи, безпосередньо перебуваючи в злочинному середовищі, здатні отримувати інформацію про факти підготовки та вчинення злочинів у сфері незаконного обігу наркотиків, у тому числі, й безконтактного збуту наркотичних засобів через мережу Інтернет. Це обумовлено тим, що злочинцям крім збуту наркотиків вказаним шляхом, необхідно вчиняти низку інших злочинів у сфері незаконного обігу наркотиків, а саме: придбання наркотичних засобів та прекурсорів для їх виготовлення, зберігання вказаних речовин, виготовлення або виробництво наркотичних засобів, їх транспортування тощо. Увесь цей ланцюг злочинної діяльності пов'язаний із залученням значної кількості осіб, що у кінцевому підсумку призводить до надходження до правоохоронних органів інформації про підготовку та вчинення досліджуваних злочинів. Використовувати довірливі, дружні або ділові зв'язки з метою встановлення конфіденційного співробітництва доцільно з особами, які найчастіше причетні до незаконного обігу наркотиків. А саме:

1) споживачами наркотиків, які не користуються послугами наркоторговців, самостійно придбають або виготовляють наркотичні засоби чи об'єднуються в групи споживачів для забезпечення наркотиками, приєднуються з цією метою до інших неформальних об'єднань, фактично орієнтованих на вживання, виготовлення та збут наркотиків;

2) споживачами наркотиків, які користуються послугами наркоторговців. Останні, в свою чергу, використовують таких споживачів для роздрібної торгівлі наркотиками та залучення до їх немедичного вживання інших осіб;

3) хіміки, технологи, хіміки-лаборанти хімфармпідприємств, науково-дослідних інститутів, які у своїй роботі використовують чи мають доступ до реактивів і прекурсорів, що можуть використовуватися як сировина для виготовлення синтетичних наркотиків;

4) раніше засуджені за злочини у сфері незаконного обігу наркотиків;

5) особи, які раніше притягувались до адміністративної відповідальності за вчинення правопорушень у сфері незаконного обігу наркотиків;

6) медичний персонал, що за своїми функціональними обов'язками має доступ до наркотичних лікарських засобів;

7) особи певного походження, які схильні до вчинення незаконного обігу наркотиків (відповідно до територіальних особливостей наявного населення або

того, що мігрує між областями, наприклад, роми, представники народів, що проживають на Кавказі тощо).

8) працівники ІТ-сфери, які є споживачами наркотиків, що використовують наявні знання та навички у сфері інформаційних технологій для придбання чи (і) збуту наркотиків через мережу Інтернет.

Аналіз досвіду практичної діяльності правоохоронних органів щодо протидії незаконному обігу наркотичних засобів, психотропних речовин, їх аналогів та прекурсорів свідчить, що найбільш поширеними негласними слідчими (розшуковими) діями, які використовуються для фіксації злочинних діянь є: спостереження за особою, річчю або місцем, аудіо-, відеоконтроль особи та місця, зняття інформації з транспортних телекомунікаційних мереж, зняття інформації з електронних інформаційних систем, обстеження публічно недоступних місць, житла чи іншого володіння особи, установа місцезнаходження радіоелектронного засобу, контрольоване вчинення злочину у формі контрольованої поставки чи(і) контрольованої та оперативної закупки, ін.

Особливості документування незаконного обігу наркотиків, обрання послідовності проведення негласних слідчих (розшукових) дій залежить від конкретних обставин вчинення злочину, особистості злочинців, наявної оперативної інформації та інформації, що є в матеріалах конкретних оперативно-розшукових справ чи кримінальних проваджень.

Аналіз біткоїн-транзакцій в розслідуваннях кримінальних правопорушень щодо наркотиків та ін.

Біткоїн - це незалежна криптовалюта з платіжною системою, в якій децентралізовані:

- емісія монет;
- підтвердження транзакцій;
- зберігання даних;
- аудит облікової системи;
- прийняття рішення щодо оновлень протоколів і програмного забезпечення.

Криптовалюти:

оперують деякими цінностями, а не реальними валютами;

• не мають одного емітента - всі учасники системи за певним протоколом емітують нові цінності;

• є віртуальною готівкою, а не зобов'язанням емітента видати реальну валюту або оплатити товар онлайн;

- є протоколом (інструментом) для передачі цінності через комп'ютерні мережі;

- використовують криптографічні алгоритми цифрових підписів;
- можуть забезпечувати анонімність.

При розслідуванні кримінальних правопорушень, де фігурують криптовалюти, зокрема біткоїн, вхідним для аналізу є біткоїн-адреса.

Біткоїн-адреса - це ідентифікатор, з яким в розподіленій базі даних асоційований певний баланс біткоїн-монет.

На сьогодні біткоїн-адреси можуть бути представлені в двох форматах - Base58 і Bech32.

Адреса у форматі Base58 є усіченим результатом подвійного гешування відкритого ключа володільця коштів за допомогою геш-функції SHA-256, і починається з 1 або 3, може містити від 27 до 34 літер і цифр латинського алфавіту різного регістру окрім 0, O, I (і велика), і l (L маленька).

Приклад адреси:

1NSV7yEvaJY4pVpLAbMhBjRQCugDDrnnWG

Формат Base58 має певні обмеження:

- адреса в Base58 займає більше пам'яті в QR-кодах, оскільки не може використовувати режим буквено-цифрового подання;

- Base58 є дуже незручним для надійного запису на папір, введення з мобільного клавіатури або читання вголос;

- подвійне гешування контрольної суми є повільним;

- декодування Base58 є складним і порівняно повільним.

На заміну формату Base58 був прийнятий формат Bech32. Адреса формату Bech32 має довжину, яка не перевищує 90 символів, і містить наступні складові.

- *Першу частину* з даними, зручними для читання людиною. Ці дані можуть бути певним повідомленням або мати якесь відношення до власника адреси. Довжина даних - від 1 до 83 символів. Наприклад, за замовчуванням для адрес mainnet (діюча мережа біткоїн) використовуються символи «bc», а для testnet (тестова мережа біткоїн) символи «tb».

- *Роздільник* - символ одиниці «1». Якщо «1» дозволена всередині першої частини, то роздільником є остання «1».

- *Другу частину* з даними довжиною не менше 6 символів. Абетка цієї частини складається тільки з букв і цифр, за винятком «1» (одиниця), «b», «i», і «o». В якості основних даних тут використовується версія witness program і дані самої witness program (від 2 до 40 байт).

Абетка із 32 символів для кодування даних за форматом Bech32 є такою:

q	p	z	r	y	9	x	8
g	f	2	t	v	d	w	0
s	3	j	n	5	4	k	
c	e	6	m	u	a	7	1

Приклади Bech32 біткоїн-адрес:

- Mainnet P2WPKH (Pay to Witness Public Key Hash):
bc1qw508d6qejxtdg4y5r3zarvary0c5xw7kv8f3t4
- Testnet P2WPKH (Pay to Witness Public Key Hash):
tb1qw508d6qejxtdg4y5r3zarvary0c5xw7kxpjzsz
- Mainnet P2WSH (Pay to Witness Script Hash):
bc1qrp33g0q5c5txsp9arysrx4k6zdkfs4nce4xj0gdcccefvpysxf3qccfmv3
- Testnet P2WSH (Pay to Witness Script Hash):
tb1qrp33g0q5c5txsp9arysrx4k6zdkfs4nce4xj0gdcccefvpysxf3q0s15k7

Буквено-цифровий код біткоїн-адреси може бути перетворений у QR-код



QR-код біткоїн-адреси

Для трати коштів з біткоїн-адреси (формування транзакції), у залежності від типу адреси, необхідно знання одного або декілька приватних (секретних) ключів.

Адресі, що починається з цифри 1, ставиться у відповідність один приватний (секретний) ключ, знання якого дозволяє підписувати транзакцію при траті коштів з цієї адреси.

Адресі, що починається з цифри 3, поставлено у відповідність декілька приватних ключів. В цьому випадку у залежності від визначеного сценарію для підпису транзакції потрібно використати або всі або певну кількість ключів з усіх.

Адреса є анонімною і не містить інформації про власника. Генерація адреси здійснюється відповідним програмним забезпеченням локально без підключення до мережі біткоїн.

Одна людина може мати необмежену кількість біткоїн-адрес. Кожний раз для отримання коштів можна створювати нову адресу. Програмне забезпечення біткоїн-гаманця може оперувати будь-якою кількістю адрес, або кожна адреса може обслуговуватися окремим гаманцем.

Усі затверджені транзакції (ті, що потрапили у блокчейн) у вигляді блоків із зазначенням суми, адреси-відправника і адреси-отримувача знаходяться у вільному доступі та доступні для ознайомлення на різноманітних ресурсах Інтернету (наприклад, blockexplorer.com, blockchain.info, live.blockcypher.com/btc, blocktrail.com/BTC і інші). Будь який користувач може завантажити увесь актуальний журнал біткоїн-транзакцій (блокчейн), що надає принципову можливість побудувати ланцюг руху коштів між різними біткоїн-адресами. На малюнку показана структура однієї із транзакцій.

f290765a72fac3de76ccf5bee023591dc91422c308e3cdf4d2ec5404263cb92		(Fee: 0.00415 BTC - 278.9 sat/WU - 1,115 sat/B - Size: 372 bytes) 2018-03-18 14:02:44	
1FtgbETWxRengmLFn9EKDVxDWunx5SBSdS (0.00884457 BTC - Output)	➔	16LNuMtsUv3S84DUUzwAaxkoPYX7PvKju - (Unspent)	0.00788209 BTC
13qeAMbc683Xf2T2tn4KXdmC88ztPGp4j (0.05441115 BTC - Output)		1MAGWm9Bxn71uJuqqTyPPSTjmj3SjjFRjA - (Unspent)	0.05122363 BTC
			0.05910572 BTC

Структура біткоїн-транзакції

З мал. 2 можна зазначити, що унікальний номер транзакції:

f290765a72fac3de76ccf5bee023591dc91422c308e3cdf4d2ec5404263cb92,

імовірно одна людина (якщо не застосовувались засоби додаткової анонімізації) володіє двома рахунками з відповідними балансами:

1FtgbETWxRengmLFn9EKDVxDWunx5SBSdS (0.00884457 BTC),
13qeAMbc683Xf2T2tn4KXdmC88ztPGp4j (0.05441115 BTC),

оскільки ініціює одночасно два перекази на два адреса, з яких монети ще не витрачені:

16LNuMtsUv3S84DUUzwAaxkoPtYX7PvKju - (Unspent) 0.00788209 BTC,
1MAGWm9Bxn71uJuqqTyPPSTjmj3SjjFRjA - (Unspent) 0.05122363 BTC.

Імовірно, що одна із адрес отримання, належить ініціатору транзакції, куди він перераховує остачу.

Таким чином, можна прослідити ланцюг руху коштів з виходу певної адреси на вхід іншої (інших).

З метою ускладнення аналізу біткоїн-транзакцій в глобальній мережі з'явилися ресурси, що пропонують послуги "мікшування" транзакцій шляхом прийняття спочатку на одну адресу або кілька адрес коштів від багатьох користувачів, а потім у випадковому порядку і з різною затримкою в різних транзакціях переказ коштів на адреси, що наперед визначені користувачами сервісу мікшування.

Також, існує метод підвищення анонімності CoinJoin, який не потребує наявності третьої довіреної сторони, а передбачає об'єднання переказів в одну транзакцію від декількох користувачів.

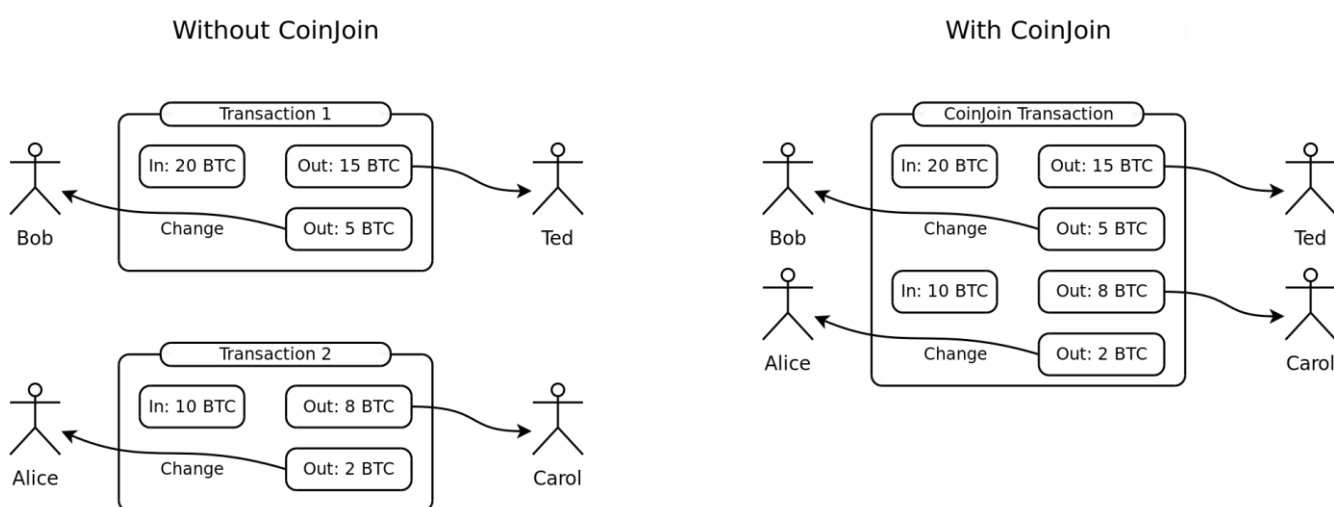

Логічна структура CoinJoin об'єднання переказів в одну транзакцію від декількох користувачів

Наявні біткоїн-адреси за допомогою пошукових сервісів можна зв'язати із:

- IP адресою;
- доменним ім'ям;
- електронною поштою;
- обліковим записом користувача якого-небудь сервісу;
- ідентифікатором соціальних мереж;
- тощо.

Анонімність біткоїн-адреси втрачається при обміну монет біткоїн на фіатну (звичайну) валюту в обмінних сервісах, біржах та ін.

У якості засобу автоматизації пошуку та побудови схеми відношень різних ідентифікаторів біткоїн-транзакцій можна використовувати безкоштовну програму Maltego Community Edition (maltego.com) із встановленим

трансформатором аналізу біткоїн ідентифікаторів. Приклад побудови логічної схеми транзакцій між певними адресами наведений нижче.

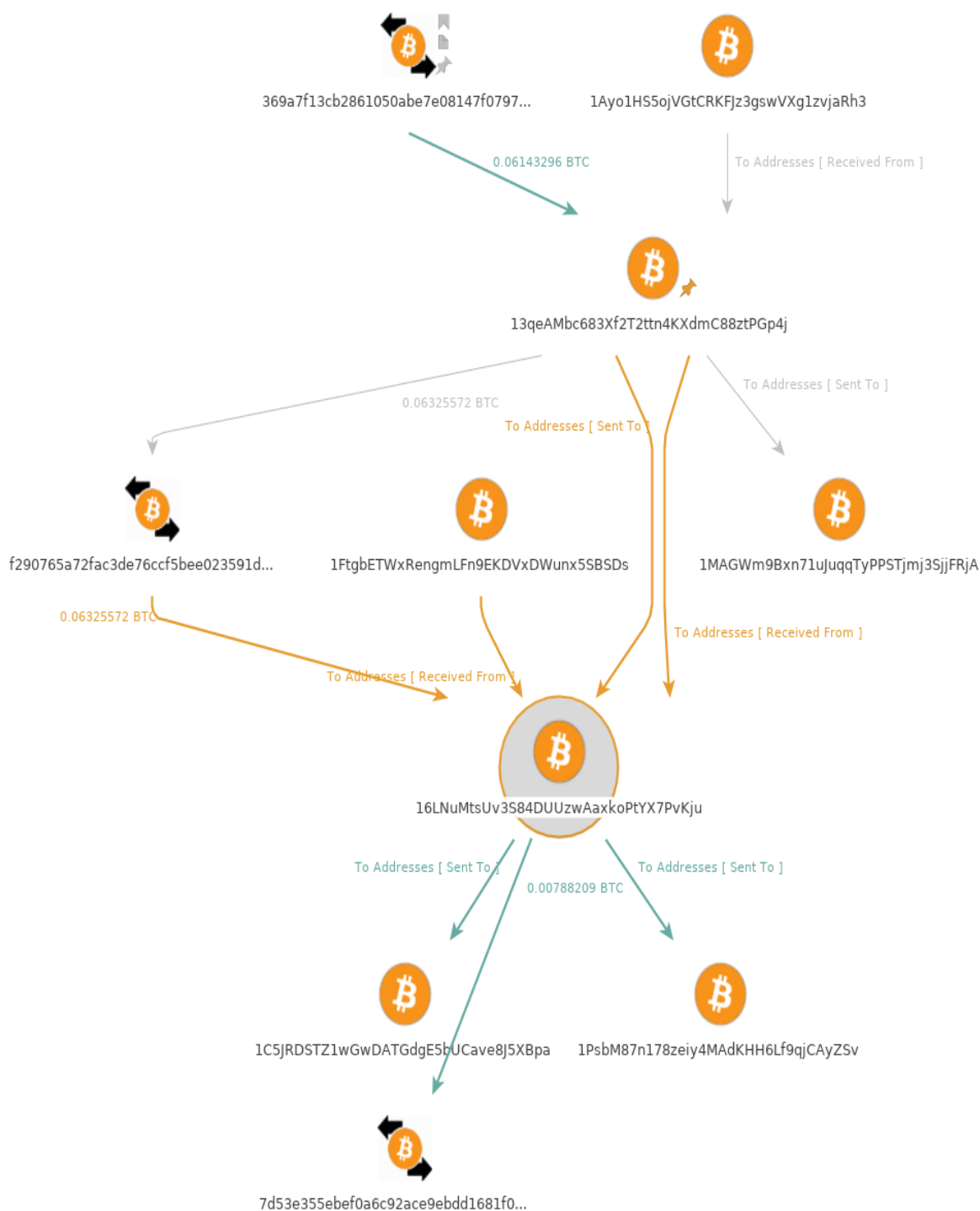

Приклад побудови логічної схеми транзакцій між певними адресами в Maltego Community Edition

Також на ринку спеціалізованого програмного забезпечення пропонуються комерційні застосунки (сервіси) аналізу транзакцій і адресів криптовалют. Одним із таких сервісів є платформа аналізу криптовалют від компанії Crystal Blockchain (crystalblockchain.com).

Потреби розслідувань кримінальних правопорушень цілком задовольняє версія сервісу Crystal Expert, користування яким здійснюється через веб доступ (програма як послуга, SaaS).

На листопад 2020 року в Crystal Expert пропонується аналіз:

- Bitcoin (BTC);
- Bitcoin Cash (BCH);
- Ethereum (ETH);
- Ethereum tokens: ERC20 & ERC721;
- Litecoin (LTC);
- Tether (USDT);
- Ripple (XRP).

Основною аналітичною цінністю сервісу Crystal Expert є база ідентифікованих та неідентифікованих володільців (entities) біткоїн-адрес, що підтримується у актуальному стані. В поточному стані база містить 2908 володільців біткоїн-адрес (Bitcoin Entities), які розділені на наступні 19 типів.

1. Автомати покупки/продажу біткоїн (АТМ, 19 мереж), наприклад, BitRocket (www.bitrocket.co, 1543 біткоїн-адреси, мал. 5), Athena Bitcoin (www.athenabitcoin.com, 176 біткоїн-адреси, мал. 6), які розташовані в різних країнах світу.



BitRocket автомат покупки/продажу біткоїн



Athena Bitcoin автомат покупки/продажу біткоїн

2. Кримінальні торгові майданчики в TOR мережі (Darknet Marketplace, 305 майданчиків), наприклад, Digital Thrift Shop (26 біткоїн-адреси, мал. 7) - поточна адреса в TOR мережі:

kw4zlnfhxje7top26u57iosg55i7dzuljjcyswo2clgc3mdlviswwyd.onion.

Digital Thrift Shop

Best digital stuff in Tor network!

Shop ▾
Announcements
About
Terms and conditions
My account
Help ▾
\$0.00 0 items
🛒

Shop



Apps (24)



Books (57)



Botnets (5)



Data Leak (8)



Databases (44)



Guns (40)



ID's (8)



Mobile Apps (2)



Ransomware (1)



Rats (14)



Scripts (6)

Product categories

- Apps (24)
- Books (57)
- Botnets (5)
- Data Leak (8)
- Databases (44)
- Docs (26)
- Dox (47)
- Rats (14)
- Scripts (6)

Top rated products

Card numbers 

☆☆☆☆ \$1.00

Germany ID PSD 

\$5.00

M1911 A1 Pistol 

\$6.00

Wondershare DrFone for iOS 

\$3.00

AK-47 Assault Rifle Blueprints 

\$5.00

**Фрагмент стартової вебсторінки кримінального торгового майданчика
Digital Thrift Shop**

3. Суб'єкти надання нелегальних послуг за криптовалюту через TOR мережу (Darknet Service, 34 entities), наприклад, Abrisk (156 біткоїн-адрес), Card OK (250 біткоїн-адреси), PinPays (1 656 679 біткоїн-адреси), CC Clinique (147 874 біткоїн-адреси).

4. Криптовалютні біржі з *високим ризиком* відмивання грошей (Exchange With High ML Risk, 98 бірж), наприклад, BtcTurk (www.btcturk.com, 140 170 біткоїн-адреси), SpectroCoin (spectrocoin.com, 174 094 біткоїн-адреси), Coinbase (www.coinbase.com, 47 747 018 біткоїн-адреси).

5. Криптовалютні біржі з *низьким ризиком* відмивання грошей (Exchange With Low ML Risk, 147 бірж), наприклад, Bittrex (global.bittrex.com, 1 741 608 біткоїн-адреси), Kraken (www.kraken.com, 1 431 475 біткоїн-адреси), Bitso (bitso.com, 1 392 066 біткоїн-адреси).

6. Криптовалютні біржі з *помірним ризиком* відмивання грошей (Exchange With Moderate ML Risk, 28 бірж), наприклад, LocalБіткоїнс (localбіткоїнс.com, 8 870 868 біткоїн-адреси), Huobi (www.huobi.com, 2 165 049 біткоїн-адреси), Paxful (paxful.com, 1 318 502 біткоїн-адреси).

7. Криптовалютні біржі з *дуже високим ризиком* відмивання грошей (Exchange With Very High ML Risk, 232 бірж), наприклад, Yobit (yobit.net, 1 094 881 біткоїн-адреси), Kucoin (www.kucoin.com, 653 125 біткоїн-адреси), Changelly (changelly.com, 647 117 біткоїн-адреси).

8. Шахрайські обмінники криптовалют (Fraudulent Exchange, 6 обмінників), наприклад, BTC-e (btc-e.com, 775 161 біткоїн-адреси).

9. Сайти азартних ігор, де приймається і виплачується криптовалюта (Gambling, 105 сайтів), наприклад, Bovada (www.bovada.lv, 2 478 796 біткоїн-адреси).

10. Нелегальні сервіси з оплатою криптовалютою (Illegal Service, 43 сервіси), наприклад, CamGirl247 (camgirl247.com, 72 067 біткоїн-адреси), Raccoon Stealer (поширення шкідливих програм, 369 біткоїн-адреси), Dailystormer (пропаганда нацизму, 163 біткоїн-адреси).

11. Майнери криптовалют (Miner, 102 майнери), наприклад, NiceHash (www.nicash.com, 139 479 біткоїн-адреси), Eligius (eligius.st, 133 810 біткоїн-адреси).

12. Сервіси мікшування біткоїн-транзакцій для підвищення анонімності володільців біткоїн-адрес (Mixing Service, 31 сервіс), наприклад, Wasabi wallet (wasabwallet.io, 2 364 336 біткоїн-адреси).

13. Легальні онлайн сервіси надання послуг, пов'язаних із криптовалютою (Online Marketplace, 9 сервісів), наприклад, Purse (purse.io, 35 307 біткоїн-адреси), eMoney (www.emoney.ge, 92 175 біткоїн-адреси).

14. Сервіси онлайн гаманців біткоїн (Online Wallet, 47 сервісів), наприклад, blockchain.info (11 645 365 біткоїн-адреси), Cryptonator (www.cryptonator.com, 1 230 548 біткоїн-адреси).

15. Некласифіковані сервіси, що пов'язані з криптовалютою (Other, 150 сервісів), наприклад, Bitmain Hardware (bitmain.com, апаратні та програмні рішення із підтримки blockchain, 101 045 біткоїн-адреси), MoonБіткоїн (moonbit.co.in, система оплати за виконання онлайн завдань, 49 898 біткоїн-адреси), BitVPS (bitvps.com, оренда віртуальних виділених серверів, 22 700 біткоїн-адреси).

16. Системи обробки криптовалютних платежів (Payment Processor, 28 процесорів), наприклад, CoinPayments (coinpayments.net, 5 614 908 біткоїн-адреси), GoCoin (gocoin.com, 4 857 420 біткоїн-адреси).

17. Програми-вимагачі криптовалют (Ransom, 790 програм), наприклад, Cerber Ransomware (шкідлива програма шифрування даних із вимаганням викупу, 8 838 біткоїн-адреси), Locky Ransomware (шкідлива програма шифрування даних із вимаганням викупу, 7 552 біткоїн-адреси), Petya (шкідлива програма шифрування даних із вимаганням викупу, 1 біткоїн-адреса)..

18. Шахрайські ресурси, пов'язані із криптовалютами (Scam, 638 ресурсів), наприклад, HashOcean (hashocean.support, 1 190 477 біткоїн-адреси), Bitconnect.co (503 378 біткоїн-адреси), MisterTango (mistertango.com, 22 187 біткоїн-адреси).

19. Біткоїн-адреси, на які виводились вкрадені біткоїн монети (Stolen Coins, 96 випадків), наприклад, Bitfinex Thief 2016 (крадіжка з біржі Bitfinex в 2016 р., 2 072 біткоїн-адреси), NiceHash Thief 2017 (крадіжка з майнінгового сервісу NiceHash в 2017 р., 125 біткоїн-адреси), Zaif Thief 2018 (крадіжка з криптовалютного обмінника Zaif в 2018 р., 78 біткоїн-адреси).

В Crystal Expert кожному типу володільця (entity type) або володільцю біткоїн-адрес (entity) призначається або розраховується оцінка ризику (Risk Score) щодо імовірної участі у кримінальній діяльності і кримінальності походження коштів. За умовчанням для 18 типів володільців біткоїн-адрес (окрім типу "Other") створений вихідний профіль шкали оцінки ризику (Risk Score Profile, табл. 1), в якому також встановлюється ступінь впливу категорії на оцінку ризику для неідентифікованих володільців біткоїн-адрес - якщо кошти надійшли з біткоїн-адрес цієї категорії (Receiving direction) та якщо кошти були відправлені на біткоїн-адреси цієї категорії (Sending direction).

З вихідного профілю користувач сервісу може створювати власний, в якому можна змінювати:

- величину ризику категорії (Risk Score) - від 0% до 100%;
- ступінь впливу на оцінку ризику неідентифікованих володільців біткоїн-адрес за напрямками: прийом коштів з категорії; відправлення коштів до категорії:
 - не впливає (none);
 - слабо (low);
 - середньо (medium);
 - сильно (high).

№	Entity type	Risk Score	Receiving direction	Sending direction
1.	ATM	50%	High	High
2.	Darknet Marketplace	100%	High	High
3.	Darknet Service	100%	High	High
4.	Exchange With High ML Risk	50%	High	High
5.	Exchange With Low ML Risk	0%	High	High
6.	Exchange With Moderate ML Risk	25%	High	High
7.	Exchange With Very High ML Risk	50%	High	High
8.	Fraudulent Exchange	75%	High	High
9.	Gambling	75%	High	High
10.	Illegal Service	100%	High	High
11.	Miner	0%	High	High
12.	Mixing Service	100%	High	High
13.	Online Marketplace	0%	High	High
14.	Online Wallet	25%	High	High
15.	Payment Processor	0%	High	High
16.	Ransom	100%	High	High
17.	Scam	100%	High	High
18.	Stolen Coins	100%	High	High

Вихідний профіль шкали оцінки ризику (Risk Score Profile)

Налаштування власного профілю шкали оцінки ризику дозволяє враховувати особливості розслідування. Наприклад, для визначеного на мал. 8 профілю шкали оцінки ризику, величина ризику неідентифікованих володільців біткоїн-адрес (Unnamed Entity), які отримують і відправляють кошти через проміжні біткоїн-адреси, показана на малюнках.

Зміна профілю шкали оцінки ризику призводить до зміни величини ризику для тих же неідентифікованих володільців біткоїн-адрес.

Entity type	Risk Score	Receiving direction	Sending direction
Darknet Marketplace	100%	None	High
Exchange With High ML Risk	25%	High	None
Gambling	75%	High	High
Ransom	50%	High	High

Тестовий профіль № 1 шкали оцінки ризику

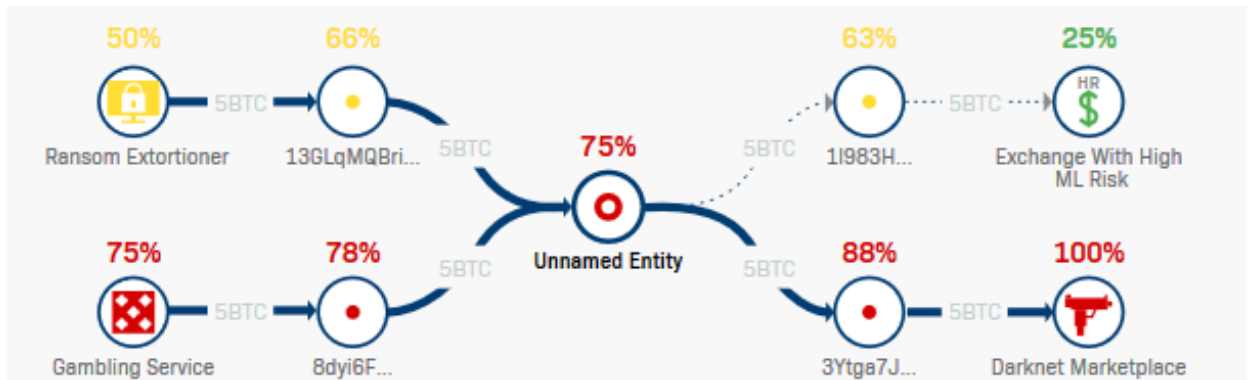

Обчислений згідно тестового профілю № 1 ризик неідентифікованих володільців біткоїн-адрес (Unnamed Entity)

Entity type	Risk Score	Receiving direction	Sending direction
Darknet Marketplace	100%	High	High
Exchange With High ML Risk	50%	High	High
Gambling	75%	High	High
Ransom	100%	High	High

Тестовий профіль №2 шкали оцінки ризику

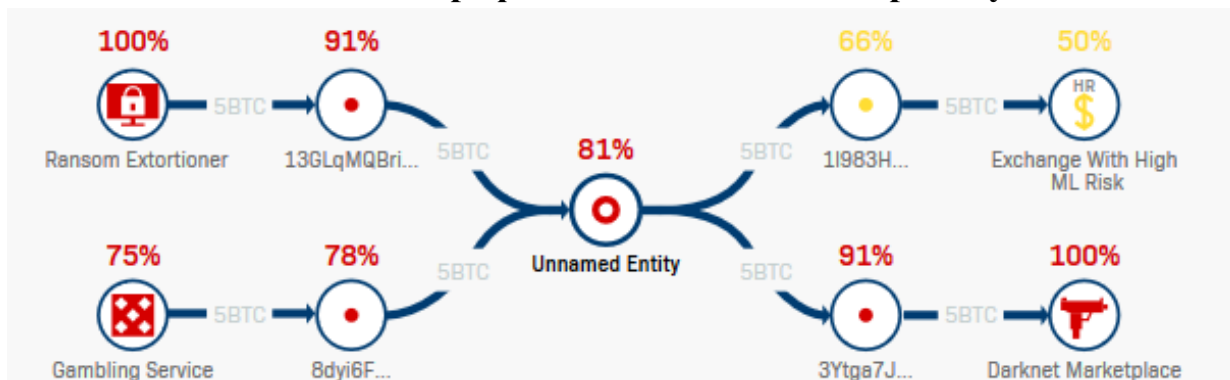

Обчислений згідно тестового профілю №2 ризик неідентифікованих володільців біткоїн-адрес (Unnamed Entity)

Crystal Expert містить 5 основних і 2 додаткових інструменти розслідування.



Панелі основних інструментів розслідування

Інструмент «Справи (Cases)» призначений для управління розслідуваннями у вигляді справ. Тут можна створювати нові справи і переглядати поточні. Сторінка справи містить основні деталі, адреси, візуалізації та відстеження, додані до справи.

Cases List Filters + Create case

<input type="checkbox"/>	Name ↓	Linked with ⓘ	Balance ⓘ	Change (24h) ⓘ	Avg Risk Score ⓘ ↓	Created by	Notifications	Last update ⓘ ↓	Status ↓
<input type="checkbox"/>	• Investigatio...		5,374.73465609 BTC 305.89893846 USDT	-638.50550513 BTC	35%	AF	RS, Balance	Feb 18, 2020 04:28:16 pm	Open
<input type="checkbox"/>	• KYC case	3 Customers	5,361.45149069 BTC 305.89893846 USDT	-638.50550513 BTC	48%	AF	RS, Balance	Feb 18, 2020 04:28:16 pm	In progress
<input type="checkbox"/>	• Test		5,382.08330582 BTC 305.89893846 USDT	-638.50550513 BTC	22%	AF	RS, Balance	Feb 18, 2020 04:28:16 pm	In progress

Поточні записи інструменту «Справи (Cases)»

Інструмент «Дослідник (Explorer)» призначений для дослідження транзакцій, блоків та адрес, а також відображення інформації про ідентифікованих володільців біткоїн-адресів, їх типів, основних майнерів та курсу біткоїна.

Bitcoin Entities (2908)
In the table below we show those entities that have known names.

Search by Entity Name or Type

ENTITY NAME ↓	ENTITY TYPE ↓	RISK SCORE ↓	WALLETS ↓	BALANCE, BTC ↓	INNER TRANSACTIONS ↓	EXTERNAL TRANSACTIONS ↓
Coinbase	Exchange With High ML Risk	50	47,749,020	288,659.65622337	6,461,166	40,760,909
blockchain.info	Online Wallet	25	11,645,365	431,853.87458275	262,792	4,599,304
LocalBitcoins	Exchange With Moderate ML Risk	25	8,885,631	315.29059981	10,237	11,119,472

Entity types

ATM	19
Darknet Marketplace	305
Darknet Service	34
Exchange With High ML Risk	98
Exchange With Low ML Risk	147
Exchange With Moderate ML Risk	28
Exchange With Very High ML Risk	232
Fraudulent Exchange	6
Gambling	105

Фрагмент початкової сторінки інструменту «Дослідник (Explorer)»

Інструмент «Відстеження (Tracking)» дозволяє відстежувати у часі подальший рух коштів за визначеною трансакцією або групи трансакцій. Відстеження може виявити, чи потрапили вихідні кошти з визначеної трансакції до ідентифікованого володільця біткоїн-адрес, наприклад, біржі або платіжного процесора, що, в свою чергу, може дозволити ідентифікувати через відповідні правові процедури власника вихідної біткоїн-адреси.

Group by owner | All addresses

Transactions list: efac6b9a9... 17d2e22ca6... d801f8e481... b37e0c2537...

Search by address, owner or service type

Remove transitional addresses

Nov 15, 2019 08:13 AM UTC

Path	Length	Address	Settled, BTC	In, BTC	Owner	Service Type	Risk score, %	Mentions
	7	84 Addresses	102.45253343	102.92659897	Binance	Exchange With High ML Risk	50	Show (90)
	5	50 Addresses	91.36066018	92.21544627	Huobi	Exchange With Low ML Risk	0	Show (1)
	27	16 Addresses	42.55359988	42.55359988	548759889	Not defined	43	no
	9	1JcgyUnF6Wlhi...	34.15157978	34.15157978	Not defined	Not defined	78	no

Фрагмент результатів відстеження визначених трансакцій інструменту «Відстеження (Tracking)»

Інструмент «Монітор (Monitor)» в основному призначений для compliance-офіцерів фінансових інституцій, дозволяє за налаштованими правилами перевіряти ступінь ризикованості (Risk Score) певних трансакцій.

Monitor | Dashboard | Cases | Tracking | Explorer

Alert settings

Export report

Show flagged transfers only

Filters

+ Add transfers

ID	TYPE	RISKY AMOUNT, USD ↓	AMOUNT, USD ↓	AMOUNT	ASSET	CRS	CUSTOMER	LAST EVENT	STATE
	3foe2b7 Withdra...	\$130,483.36	\$5,691,082.06	430.6440769	BTC	16%	1	Oct 30, 2020 03:44:50 pm	
	3953d9b Deposit	\$0	\$5,691,082.06	430.6440769	BTC	15%	1	Oct 30, 2020 03:38:30 pm	

Фрагмент перевірки трансакції інструменту «Монітор (Monitor)»

Інструмент «Інформаційна панель (Dashboard)» розділений на 4 секції інформування користувача про створені і збережені ним:

- Справи (Cases);
- Візуалізації (Visualizations);
- Закладки (Labels) сторінок аналізу адрес, блоків транзакцій, транзакцій та володільців адрес;
- Перелік відстеження (Tracking List) руху коштів.

При дослідженні в основному інструменті «Дослідник (Explorer)» певної біткоїн-адреси Crystal надає інформацію про категорію володільця адреси, поточний баланс, кількість транзакцій, поточний стан, дати першої і останньої активності, величину ризику (Risk Score) щодо імовірної участі у кримінальній діяльності і кримінальності походження коштів.

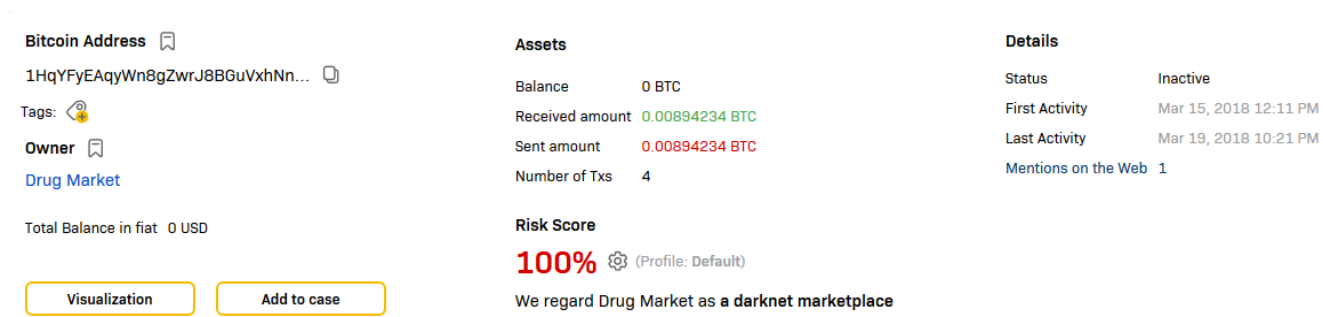

Інформація про біткоїн-адресу

Тут же для володільця цієї адреси відображається загальна якісно-кількісна діаграма взаємодії (отримання і відправлення коштів) з іншими ідентифікованими володільцями біткоїн-адрес із зазначенням величини ризику

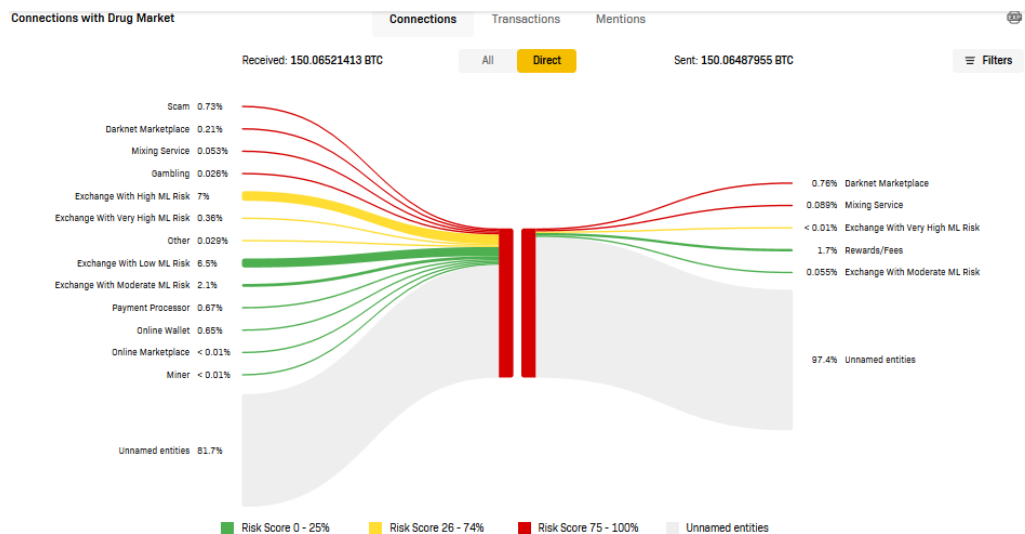

Якісно-кількісна діаграма взаємодії (отримання і відправлення коштів) певної біткоїн-адреси з іншими ідентифікованими володільцями біткоїн-адрес

Також транзакції діаграми наводяться у вигляді переліку і кожен можна дослідити детально.

ENTITY	TYPE	RECEIVED, BTC ↓	SENT, BTC ↓	TRANSACTIONS ↓	FIRST INTERACTION ↓	LAST INTERACTION ↓
273360557	↔ Unnamed entities	20	0	1	Jun 21, 2017 02:54:42 am	Jun 21, 2017 02:54:42 am
Coinbase	↔ Exchange With High ML Risk	9.07066636	0	470	Jan 31, 2017 07:08:25 pm	Dec 06, 2018 02:04:11 am
BitcoinDE	↔ Exchange With Low ML Risk	4.20835526	0	72	Feb 02, 2017 06:02:52 pm	Dec 22, 2018 10:50:22 am
Paxful	↔ Exchange With Moderate ML Risk	2.37246193	0	106	Feb 12, 2017 09:13:49 pm	Dec 14, 2018 04:22:02 pm

Фрагмент списку транзакцій володільця біткоїн-адреси, що досліджується

Через інструмент «Візуалізація (Visualization)» транзакції з біткоїн-адресом, що досліджується, можна представити у вигляді графа та керувати відображенням вузлів графа.

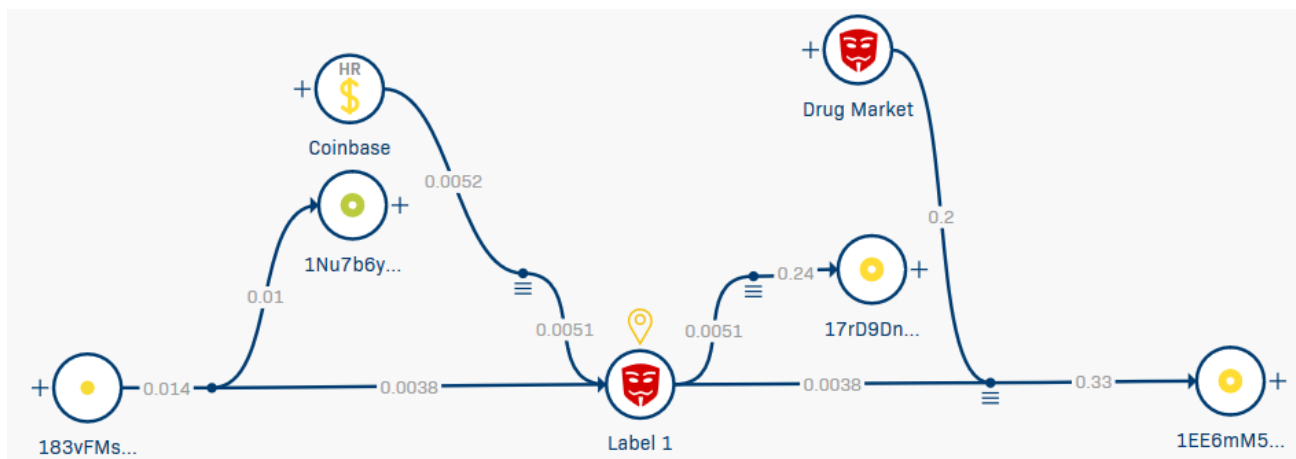

Візуалізація транзакцій з біткоїн-адресом, що досліджується

З огляду на зазначений функціонал платформа Crystal Expert може ефективно забезпечувати розслідування кримінальних правопорушень, в яких фігурують визначені криптовалюти.

2.2. Типові слідчі ситуації початкового етапу розслідування кримінальних правопорушень, пов'язаних із незаконним обігом наркотиків та ін. із використанням сучасних телекомунікаційних та інших технологій.

Аналіз матеріалів слідчої та судової практики дозволяє виділити такі типові слідчі ситуації початкового етапу розслідування злочинів, пов'язаних із незаконним обігом наркотичних засобів, психотропних речовин, їх аналогів та

прекурсорів із використанням сучасних телекомунікаційних та інших технологій:

***Перша слідча ситуація.** Незаконний обіг наркотиків з використанням сучасних телекомунікаційних та інших технологій, наявні певні відомості про особу збувальника.* Зазначена ситуація виникає, як правило, при встановленні слідчим ознак незаконного розповсюдження наркотиків з використанням мережі Інтернет при розслідуванні іншого злочину у межах іншого кримінального провадження. Також ця ситуація формується при затриманні особи, яка незаконно переміщувала наркотичні засоби, психотропні речовини, їх аналоги чи (і) прекурсори, або особи, яка організувала та утримувала місце для вживання, виготовлення, виробництва наркотиків, коли затримані особи в якості джерела походження вилучених наркотиків вказують їх придбання через мережу Інтернет.

Основні тактичні завдання у цій ситуації полягають у фіксації ознак вчиненого затриманими злочину та встановленні особи (осіб), які продали наркотики з використанням мережі Інтернет. Зазначені завдання можуть бути вирішені під час проведення слідчих (розшукових) дій, у тому числі негласних, та інших заходів, характерних для розслідування злочинів, пов'язаних із незаконним обігом наркотиків. Водночас слід відзначити притаманність цим діям певних особливостей, а також необхідність проводити певні не специфічні для розслідування незаконного обігу наркотиків слідчі (розшукові) дії, у т.ч. негласні, що обумовлені саме використаним злочинцями способом незаконного збуту наркотиків – з використанням сучасних телекомунікаційних та інших технологій. Зокрема, типовій слідчій (розшуковій) дії – допиту підозрюваного – будуть притаманні особливості, пов'язані із колом обставин, що підлягатимуть з'ясуванню. Наприклад, предмет допиту підозрюваних має бути розширений за рахунок встановлення ознак та обставин придбання ними наркотиків через мережу Інтернет, групу у месенджері, використаних для цього технічних пристроях і програмах, способах безготівкового розрахунку зі збувальниками тощо. З метою перевірки отриманих показань слідчому доцільно проводити огляд місця події, специфічність якого полягатиме у об'єкті огляду – Інтернет-сторінки, сайту чи сторінки у соціальній комп'ютерній мережі, групового чату у певному месенджері, що містять оголошення, рекламу, контактні дані збувальників, листування з приводу збуту наркотиків. Якщо в результаті допиту буде встановлено факт листування збувальника з покупцем каналами електронної пошти з використанням українського поштового сервісу, слід отримати ухвалу слідчого судді на здійснення тимчасового доступу до листування. Також слід відзначити й необхідність призначення комп'ютерно-технічної чи (і) телекомунікаційної експертизи щодо вилучених при затриманні

та обшуку комп'ютерів, смартфонів, інших пристроїв, використаних підозрюваними для пошуку в мережі Інтернет інформації про збут наркотиків, для встановлення зв'язку та спілкування зі збувальниками з приводу придбання наркотичних засобів, психотропних речовин та прекурсорів.

Друга слідча ситуація. Має місце систематичний збут наркотиків з використанням сучасних телекомунікаційних та інших технологій, інформація про збувальника незначна або відсутня. Зазначена слідча ситуація характерна для самостійного виявлення слідчим, детективом чи оперативними працівниками ознак збуту наркотиків, що здійснюється через мережу Інтернет чи із використанням інших сучасних телекомунікаційних технологій або перевірки отриманого від громадян повідомлення про виявлення ознак розповсюдження наркотиків даним способом.

Основні тактичні завдання у цій ситуації полягають у необхідності фіксації факту незаконного збуту наркотиків з використанням сучасних телекомунікаційних та інших технологій та встановленні конкретних осіб (збувальника і його співучасників), причетних до цього. Зазначені завдання можуть бути досягнуті шляхом проведення таких слідчих (розшукових) дій, як допит свідка (заявника), огляд місця події (Інтернет-сторінки, сторінки у соціальній комп'ютерній мережі та ін.), направлення доручення в порядку статті 40 КПК України працівникам оперативних підрозділів про проведення слідчих (розшукових) дій, у т.ч. негласних. З дотриманням кримінального процесуального законодавства слід також здійснити тимчасовий доступ до інформації про абонента, що міститься у Інтернет провайдера, щодо діапазону IP-адрес, з яких збувальник здійснював вихід у мережу. За номерами телефонів, посилення на які встановлено при огляді Інтернет-сторінки, доцільно отримати також й ухвалу слідчого судді на здійснення тимчасового доступу до інформації про абонента та деталізацію з'єднань, що міститься у оператора зв'язку, який обслуговує телефонний номер збувальника. Якщо проведеними діями встановлений факт створення спеціального сайту для незаконного збуту наркотиків з використанням мережі Інтернет, слід отримати ухвалу слідчого судді на здійснення тимчасового доступу до серверів, з яких сайту надаються послуги хостингу, з метою вилучення відповідної інформації. За результатами проведення зазначених слідчих (розшукових) дій проводяться й інші. Зокрема, допити, обшуки, затримання підозрюваних, призначення експертиз тощо.

При документуванні спеціально-створеного для збуту наркотиків сайту слід: а) за допомогою Інтернет-сервісу «whois» встановити реєстратора доменного імені та хостингову компанію; б) надіслати запит до реєстратора доменного імені про надання анкетних даних, повідомлених про себе реєстрантом, номеру телефону, реквізитів електронної скриньки, IP-адрес, що

були використані для реєстрації та входу до панелі управління доменним іменем, платіжних реквізитів, використаних для оплати реєстрації доменного імені; в) отримати ухвалу суду на здійснення тимчасового доступу до інформації, що міститься в хостинговій компанії, про особу-замовника послуг хостингу сайту, IP-адресу адміністрування сайту, платіжних реквізитів, використаних для оплати послуг хостингу; г) у разі, якщо послуги реєстрації доменного імені чи хостингу надавались іноземними компаніями, відповідну інформацію можливо отримати по каналах Національної цілодобової мережі контактних пунктів реагування на кіберзлочини.

2.3. Особливості тактики проведення окремих слідчих (розшукових) та інших дій у алгоритмі розслідування незаконного обігу наркотиків та ін. із використанням сучасних телекомунікаційних та інших технологій.

Огляд місця події може бути проведений: а) за місцем затримання причетних до незаконного обігу наркотиків осіб; б) у всесвітній мережі Інтернет (сторінка в соціальній комп'ютерній мережі або веб-сайт із наявною інформацією про збут певного виду наркотиків, контактними даними особи збувальника тощо); б) за місцем перебування підозрюваного під час виходу у мережу Інтернет для розміщення оголошень про продаж наркотиків, листування із покупцями, надсилання їм повідомлень про місце та ознаки «закладки», ін.

Особливістю огляду місця події, пов'язаною з його «віртуальним» розташуванням є те, що основним об'єктом огляду стає сторінка в соціальній комп'ютерній мережі, веб-сайт із наявною інформацією про збут певних наркотиків, контактними даними особи збувальника, тощо. Під час такого огляду, окрім безпосередньої письмової фіксації наявної інформації (адреса Інтернет-сторінки, на якій розміщена реклама або пропозиція придбати наркотики, зміст розміщеної інформації, контактні телефони, інші суттєві відомості) шляхом її внесення до протоколу огляду місця події, слід також скопіювати інформацію за допомогою скриншотів (знімків екрану). Вказані скриншоти мають бути скопійовані на носії інформації (бажано, оптичні диски одноразового використання), один з яких виконуватиме роль архівного, а інший – резервного. В подальшому такі носії підписуються, упаковуються належним чином та долучаються до протоколу огляду в якості додатків, про що мають бути зроблені відповідні позначки, як у протоколі даної слідчої (розшукової) дій, так і у додатках до нього. Скриншоти також можуть бути роздруковані, а дані роздруківки завірені підписом слідчого і також долучені як додатки до протоколу огляду місця події.

Огляд зазначених об'єктів може бути здійснено і у порядку ч. 2 ст. 264 КПК України, зокрема – у рамках зняття інформації з електронних інформаційних систем, доступ до яких не обмежується її власником, володільцем або утримувачем або не пов'язаний з подоланням системи логічного захисту. Це стає можливим тільки в ситуації, коли на момент виникнення необхідності у невідкладному огляді, відомості про вчинене кримінальне правопорушення внесені до ЄРДР і кримінальне провадження розпочато.

Огляд предметів, об'єктами якого стають засоби комп'ютерної техніки, банківські картки, телефонні-картки, що використовувались злочинцями при незаконному обігу наркотиків через Інтернет, а також наркотичні засоби, психотропні речовини, їх аналоги та прекурсорі. Огляд зазначених об'єктів може бути здійснений, як самостійна слідча (розшукова) дія, так і в рамках огляду місця події.

Запит до адміністрації ресурсу про надання інформації щодо: а) назви облікових записів, від імені яких розміщена реклама, оголошення, останні дати відвідування; б) персональні дані, номер телефону, електронну пошту, що повідомлені про себе особою-користувачем, що здійснила незаконний обіг наркотиків під час реєстрації в мережі Інтернету та ін.; в) IP-адрес, з яких зловмисником здійснювалась реєстрація облікових записів та доступ до них.

Організація тактичної операції з метою встановлення та затримання особи, яка збуває наркотики з використанням мережі Інтернет, у тому числі, шляхом оперативної закупівлі наркотиків. Особливістю даної операції є використання правоохоронцями комп'ютерів та мережі Інтернет для встановлення «зашифрованого» контакту, спілкування та розрахунків зі збувальником, із подальшим долученням до матеріалів кримінального провадження протоколів відповідних слідчих (розшукових) чи негласних слідчих (розшукових) дій, додатків до них у вигляді носіїв комп'ютерної інформації, носіїв із відео- чи (і) аудіо записами та ін., що стануть об'єктами відповідних експертних досліджень.

Так, у кримінальному провадженні про збут наркотичних засобів і психотропних речовин, здійснюваний злочинною організацією, під час досудового слідства було проведено 6 оперативних закупівель.



Затримання підозрюваного. Під час затримання підозрюваного можуть бути вилучені мобільні телефони, пакети із наркотиками, гроші, отримані від незаконного наркобізнесу, у вигляді вітчизняної та іноземної валюти (USD, EUR, ін.), а також банківські картки.

Огляд предметів вилучених при затриманні підозрюваного, а також в ході обшуку, а також при інших слідчих (розшукових) діях. При огляді мобільних

телефонів слід звертати увагу на текстові та інші повідомлення, за якими можуть бути встановлені інші факти участі затриманого у незаконному обігу наркотиків, вчиненому з використанням мережі Інтернет, його співучасники, покупці наркотиків, місця, час та інші обставини вчинення даного та інших кримінальних правопорушень, пов'язаних із незаконним виробництвом, виготовленням, придбанням, зберіганням, пересиланням чи збутом наркотичних засобів, психотропних речовин, їх аналогів та прекурсорів за допомогою мережі Інтернет.

Також може бути проведений ще один вид огляду – *огляд тіла живої людини або освідчення* в порядку ст. 241 КПК України за участю судово-медичного експерта чи лікаря на предмет встановлення на тілі підозрюваного / затриманого слідів ін'єкцій та інших зовнішніх ознак вживання наркотиків, а також знаходження у стані наркотичного сп'яніння тощо.

Допит підозрюваного. Має бути спрямований як на з'ясування механізму вчинення незаконного обігу наркотиків, так і на використання комп'ютерів, інформаційних технологій, мережі Інтернет при підготовці та вчиненні даних кримінальних правопорушень.

Допит осіб, які незаконно придбавали наркотичні засоби, психотропні речовини, їх аналоги та прекурсори за допомогою сучасних телекомунікаційних та інших технологій, пов'язаний із необхідністю з'ясування обставин, обумовлених застосуванням даного специфічного способу збуту наркотиків. Зокрема, під час допиту покупців слід встановити відомості щодо: 1) джерел походження інформації про придбання наркотиків через мережу Інтернет, месенджери, соціальні сторінки тощо (від кого дізнався, хто надав електронну адресу, телефон, дані сайту); 2) місце, часу виходу в мережу Інтернет з метою ознайомлення з пропозиціями купівлі/продажу наркотику, використаних для цього технічних засобах та контактних даних (логін); 3) характеристики сайту / Інтернет-сторінки (назва чату, блогу, сайту, номер ICQ, адреса електронної пошти, URL-адреса), чату, каналу у месенджері; 4) обставин встановлення контакту зі збувальником та його контактних даних, а також кількості та способів спілкування з розповсюдjuвачем наркотиків; 5) адресатів та способів оплати за придбані наркотики (поповнення рахунку певного телефонного номеру; надання секретного коду ваучера поповнення рахунку шляхом SMS-повідомлення; здійснення банківського переказу; переказу коштів з рахунку віртуальної банківської картки, криптовалютна трансакція, тощо); 6) часу, обставин, та способу отримання інформації про місце схованки наркотику (Інтернет-повідомлення, SMS- чи MMS-повідомлення, ін.); 7) інших осіб, які замовляли наркотики, використовуючи мережу Інтернет.

Допит осіб, які здійснювали розповсюдження наркотичних засобів, психотропних речовин, їх аналогів та прекурсорів за допомогою мережі Інтернет чи з використанням інших телекомунікаційних технологій передбачає необхідність з'ясування: 1) організаторів та співучасників розповсюдження наркотиків через мережу Інтернет чи інші сучасні телекомунікаційні та інші технології; 2) характеристики схеми незаконного збуту наркотиків (створення сайту чи(і) використання існуючих Інтернет-ресурсів, месенджерів для розміщення реклами та пропозицій щодо продажу наркотиків (назва чату, блогу, сайту, каналу, номер «ICQ», електронної скриньки, URL-адреси); 3) обставин та умов придбання й налагодження комп'ютерного обладнання, програмного забезпечення і засобів комунікації, що використовувались у злочинних цілях; 4) обставин використання Інтернет (послугами якого Інтернет-провайдера користувався, яким було ім'я користувача, частота зміни контактних даних); 5) місць та часу виходу в мережу Інтернет з метою незаконного збуту наркотиків; 6) способи, час та інші обставини спілкування з покупцями наркотиків, використання з цією метою технічних засобів та Інтернет; 7) способів оплати, обраного виду грошових коштів чи інших видів розрахунків та способів перевірки їх надходження від конкретної особи (покупця); 8) способів передачі наркотиків покупцю; 9) шляхів отримання, конвертації, легалізації та використання коштів, отриманих від збуту наркотиків, ін.

Тимчасовий доступ до речей і документів. За даними виявлених банківських карток слід отримати від фінансових установ відомості про власників карткових рахунків, які брали участь у незаконному обігу наркотиків та послуги яких використовувались для отримання коштів від збуту наркотиків з використанням мережі Інтернет, про рух коштів за цими рахунками, а також фотографій з банкоматів, зроблених при знятті готівки. Також за необхідності слід отримати відеозаписи камер зовнішнього відеоспостереження, прилеглих до банкоматів, де знімалась готівка. У подальшому за отриманими відомостями проводяться слідчі (розшукові) дії, у тому числі негласні, спрямовані на встановлення всіх осіб, причетних до незаконного обігу наркотиків з використанням мережі Інтернет, їх затримання та притягнення до кримінальної відповідальності.

Також слід отримати ухвалу слідчого судді про тимчасовий доступ до речей і документів з метою отримання від Інтернет-провайдерів інформації щодо користувачів Інтернет-сайтів та власників поштових скриньок, які брали чи могли брати участь у незаконному обігу наркотиків з використанням мережі Інтернет, а також окремо про огляд отриманої інформації та її носіїв.

Доручення в порядку статті 40 КПК України про проведення слідчих (розшукових) дій, у тому числі негласних, спрямованих на встановлення

співучасників незаконного обігу наркотиків з використанням сучасних телекомунікаційних та інших технологій (у тому числі, які мешкають у інших населених пунктах) та їхнє затримання. За необхідності до таких доручень слід додавати відповідні ухвали суду.

Обшуки у кримінальних провадженнях за фактом збуту наркотичних засобів, психотропних речовин, їх аналогів та прекурсорів з використанням сучасних телекомунікаційних та інших технологій проводяться за місцем проживання, роботи, зберігання майна підозрюваного, місцем здійснення незаконних операцій з наркотиками, ін.

Метою проведення зазначених обшуків є відшукування та вилучення:

а) наркотичних засобів, психотропних речовин, їх аналогів чи (і) прекурсорів, засобів та знарядь для їхнього виготовлення чи (і) виробництва, пакувальних матеріалів, чернеток із записами про покупців, обсяги торгівлі тощо);

б) комп'ютерного обладнання та телекомунікаційних засобів, що використовував підозрюваний у злочинних цілях (ЕОМ, інші засоби комунікації та комплектуючі деталі до них, цифрові модеми провідного та безпроводного Інтернет-зв'язку, засоби цифрового відео- та аудіо- зв'язку (веб-камери, мікрофони тощо), фото- відеотехніка (якщо повідомлення про місцезнаходження наркотиків надходило у відео- або фотографічному форматі, у оголошеннях про збут наркотиків, розміщених у Інтернет, містились фото та відео файли), термінали рухомого (мобільного) зв'язку – телефонні апарати (із зазначенням їх ІМЕІ-номерів), картки поповнення рахунку операторів (провайдерів) телекомунікацій (Інтернет та мобільного зв'язку), телефонні SIM-картки операторів (провайдерів) телекомунікацій, використані пластикові пакування карток поповнення рахунку операторів (провайдерів) телекомунікацій та SIM-карток;

в) носіїв комп'ютерної інформації із відомостями про відвідування певних сайтів, створення і розміщення рекламних оголошень на певних Інтернет-сторінках, листування із конкретними особами з приводу незаконного обігу наркотиків, ін.;

г) предметів, документів та відомостей про отримання та використання грошових коштів від незаконного обігу наркотиків (паперові чеки банківських установ про отримання грошових коштів, договори з банком чи банківськими установами про відкриття банківського рахунку, установчі документи про відкриття підприємства, установи, організації, пластикові магнітні картки банківських установ, кошти, які були предметом оперативної закупівлі наркотиків, інші документи, які підтверджують здійснення грошових обороток (накладні, розписки, чеки, декларації, договори тощо), а також кошти, цінності,

інші предмети, які могли бути отримані в результаті вчинення протиправної діяльності.

Так, у кримінальному провадженні в ході обшуків за місцями проживання фігурантів виявлено та вилучено наркотичні засоби та психотропи у великих та особливо великих розмірах (героїн, амфетамін, «солі», канабіс тощо), пристосування для їх вживання, ваги, пакувальний матеріал, банківські картки, гроші, а також системний блок, на якому фахівці кіберполіції виявили фотоматеріали із зображенням місць схованок наркотиків.

Призначення судових експертиз:

1) *експертизи наркотичних засобів, психотропних речовин, їх аналогів та прекурсорів, яка дозволяє розпізнати й встановити належність досліджуваного об'єкту до наркотику, встановити присутність на предметі-носії слідів наркотичних засобів, психотропних речовин, їх аналогів чи прекурсорів, визначити кількісний вміст та можливість виготовлення з представлених речовин наркотичних засобів та психотропних речовин;*

2) *судово-медичної експертизи підозрюваного для встановлення наявності на його тілі тілесних ушкоджень, слідів ін'єкцій, часу та механізму їх виникнення, ступеня тяжкості тощо;*

3) *дактилоскопічної експертизи за відбитками пальців на упакуванні наркотиків, обладнанні для його виготовлення, портативних носіях інформації (флеш-пам'ять, оптичні диски), комп'ютерній техніці, смартфонах, банківських картках та інших предметах, виявлених під час огляду чи(і) обшуку з метою встановлення всіх співучасників незаконного обігу наркотиків;*

4) *комп'ютерно-технічної експертизи з метою встановлення наявності на носіях інформації, у засобах комунікації, комп'ютерах тощо певної інформації (наприклад, відомостей про відвідування певних сайтів, створення і розміщення рекламних оголошень на певних Інтернет сторінках, листування із конкретними особами з приводу незаконного обігу наркотиків, ін.), часу її утворення, наявності певного програмного забезпечення, що дозволило створити графічні, текстові, відео-файли із інформацією про продаж певних видів наркотиків, ін.;*

5) *телекомунікаційної експертизи (новий вид експертиз). На сьогодні єдиним дієвим способом пошуку слідів злочину вчиненого з використанням електронних платіжних систем, криптовалю, інших віртуальних коштів, та перетворення потенційної інформації що знаходиться в цих слідах злочину в доказову інформацію є проведення телекомунікаційної експертизи. Вона проводиться з метою вирішення таких питань: діагностичних – щодо виявлення властивостей і стану об'єктів, наданих на експертизу, як при їх безпосередньому вивченні, так і по їхньому відображенню; аналізу ситуації в цілому, коли після дослідження стану об'єктів чи їхніх відображень встановлюється їх*

взаємозв'язок, наявність зв'язку окремих явищ між собою і з подією злочину; ідентифікаційних для ототожнення конкретного телекомунікаційного засобу в мережі чи(і) конкретного користувача телекомунікаційного засобу; встановлення факту переведення коштів між електронними гаманцями (в тому числі криптовалютами, або інших віртуальних коштів); встановлення факту наявності коштів на конкретному електронному гаманці (в тому числі криптовалютному, або інших віртуальних коштів); з якого були проведенні зазначені операції з переміщення коштів з або на конкретний електронний гаманець (в тому числі криптовалютний, або інших віртуальних коштів); ідентифікації користувача конкретного телекомунікаційного засобу; визначення імовірного знаходження (географічного, за координатами) телекомунікаційного засобу в певний проміжок часу; трекінгу (відстеження маршруту) вже проведених та поточних поштових відправлень; фіксування та документування фактів створення та підтримання електронних ресурсів з незаконного розповсюдження наркотичних засобів; встановлення факту електронної переписки між злочинцями, або злочинцями та кінцевими споживачами наркотичних засобів (на форумах, за допомогою месенджерів, у соціальних комп'ютерних мережах, мобільним зв'язком та ін.);

б) *судової-наркологічної експертизи підозрюваного* з метою встановлення наркотичної залежності чи(і) *психіатричної експертизи* для вирішення питань його осудності (за необхідності);

7) *інших судових експертиз* за всіма вилученими об'єктами з метою з'ясування та доказування всіх обставин механізму вчинення злочинів, пов'язаних із незаконним обігом наркотиків, вчиненим через Інтернет.

Пошук та вилучення записів камер зовнішнього чи(і) внутрішнього відеоспостереження, у яких зафіксовано перебування підозрюваного у приміщеннях чи інших місцях, де він виходив у мережу Інтернет (Інтернет клуби, зони покриття Wi-Fi тощо), здійснював закладку наркотиків, отримував грошові кошти у банку чи(і) банкоматі тощо.

Допит в якості ***свідків*** осіб, яким відомі певні обставини вчиненого злочину. До таких осіб можуть бути віднесені особи, які: 1) виявили відомості про незаконний обіг наркотиків, наприклад, рекламу, оголошення на Інтернет-сайтах чи сторінках у соціальних мережах, адреси каналів, чатів у месенджерах тощо; 2) як співробітники Інтернет-кав'ярень надавали послуги доступу до Інтернет підозрюваним у незаконному обігу наркотиків; 3) виявили «закладки» з наркотиками та повідомили про це поліцію; 4) проживають неподалік місць виявлених «закладок» та бачили підозрілих осіб, які могли бути причетні до приховування наркотиків у цих місцях; 5) стали очевидцями затримання осіб, причетних до незаконного обігу наркотиків та ін. Відповідно, у ході допиту зазначених осіб слід максимально уточнити й деталізувати обставини, які вони

безпосередньо спостерігали та які допоможуть встановити і довести причетність конкретних осіб до незаконного обігу наркотичних засобів, психотропних речовин, їх аналогів і прекурсорів з використанням сучасних телекомунікаційних та інших технологій. Також в якості свідків у кримінальних провадженнях про досліджувані злочини можуть бути допитані родичі, члени родини, друзі, знайомі підозрюваних, співробітники правоохоронних органів, споживачі наркотиків, інші особи.

Збір відомостей, що характеризують особу підозрюваного(них). Зважаючи на механізм незаконного обігу наркотиків з використанням мережі Інтернет, особливу увагу слід приділити виявленню документів чи інших джерел інформації про наявність у підозрюваного освіти у галузі комп'ютерних технологій, досвіду роботи у відповідній сфері, наявності відповідних практичних вмінь та навичок. В окремих випадках виникає потреба у вилученні й інших документів, що характеризують підозрюваного (наприклад, медичних карток з медичних закладів, довідок про лікування, знаходження на обліку у нарколога, психіатра та ін.) з метою їх долучення до матеріалів кримінального провадження, використання при призначенні і проведенні певних судових експертиз тощо.

2.4. Правові основи та загальні принципи взаємодії працівників кіберполіції зі слідчим

Правова основа регулювання питань взаємодії працівників підрозділів кіберполіції зі слідчим під час проведення досудового розслідування.

На сьогодні досить важливо, щоб взаємодія в системі правоохоронної діяльності, зокрема між працівниками кіберполіції та слідчими здійснювалась відповідно до чинного законодавства України та міжвідомчих і відомчих нормативно-правових актів. Правовою основою взаємодії є Конституція України, Міжнародні правові акти, рішення Європейського суду з прав людини, національні закони і підзаконні акти, які умовно можна поділити на дві групи.

Перша група – це Конституція України, закони і підзаконні акти, якими визначаються організаційні основи взаємодії, завдання, функції та повноваження.

Друга група – міжвідомчі та відомчі нормативно-правові акти, зокрема накази, інструкції, положення, що регламентують права і обов'язки суб'єктів взаємодії, їх повноваження, функції, форми і методи спільної діяльності, а також регулюють порядок взаємодії, визначають конкретні напрями.

Першу групу, як правову основу взаємодії працівників кіберполіції із слідчим становлять:

1. *Конституція України, Кримінальний та Кримінальний процесуальний кодекси України, Цивільний і Цивільний процесуальний кодекси України та ін.*

2. *Закони України: «Про Національну поліцію», «Про прокуратуру», «Про оперативно-розшукову діяльність», «Про організаційно-правові основи боротьби з організованою злочинністю», «Про забезпечення безпеки осіб, які беруть участь у кримінальному судочинстві» та ін.*

3. *Міжнародні правові акти, що ратифіковані Верховною Радою України та рішення Європейського суду з прав людини.*

4. *Підзаконні нормативні акти:* накази, положення, постанови, що видаються МВС України, Національною поліцією України, Офісом Генерального прокурора, Службою безпеки України (СБУ), Міністерством юстиції України та ін. Значення підзаконних нормативних актів полягає у тому, що вони сприяють правильній реалізації законодавчих розпоряджень та в окремих випадках визначають механізм їх виконання.

При цьому, необхідно звернути увагу на те, що сьогодні правоохоронні органи України знаходяться в постійному стані кардинального реформування. У зв'язку з цим регулярно вносяться зміни як до чинного кримінального процесуального законодавства України, так і до відомчих нормативно-правових актів, що пов'язано з прийняттям і вступом у дію ряду нових Законів. Законодавча і нормативна-правова база, що безпосередньо регулює питання взаємодії органів досудового розслідування з оперативними підрозділами ґрунтується, в тому числі :

- *іншими законами:*

Законом України від 02 липня 2015 року № 580-VIII **«Про Національну поліцію»;**

Законом України від 05 жовтня 2017 року № 2163-VIII **«Про основні засади забезпечення кібербезпеки України»;**

Законом України від 22 лютого 2000 року № 1489-III **«Про психіатричну допомогу».**

У той же час на сьогодні більшу частину законів і нормативно-правових актів, які були прийняті відповідно до положень Закону України «Про міліцію» (*втратив чинність*), так і не приведено у відповідність до Закону України «Про Національну поліцію».

До основних міжнародно-правових актів у відповідному напрямі слід віднести, до першої групи: 1) **Конвенцію Ради Європи «Про протидію злочинності у сфері комп'ютерної інформації ETS № 185»** яка ратифікована Верховною Радою України із застереженнями і заявами Законом від 07.09. 2005

р. ВВР. 2006. №5-6. Ст. 71; 2) Рішення Європейського Суду з прав людини та ін.

Другу групу становлять нормативно-правові акти, зокрема:

1. Положення про органи досудового розслідування Національної поліції України та Інструкція з організації діяльності органів досудового розслідування Національної поліції України, які затверджені наказом МВС України від 06.07.2017 року № 570.

2. Інструкція з організації взаємодії органів досудового розслідування з іншими органами та підрозділами Національної поліції України в запобіганні кримінальним правопорушенням, їх виявленні та розслідуванні», затвердженою наказом МВС України від 07.07. 2017 р. № 575.

3. Інструкція про організацію проведення негласних слідчих (розшукових) дій та використання їх результатів у кримінальному провадженні, затвердженою спільним наказом Генеральної прокуратури України, МВС України, Служби безпеки України, Адміністрації Державної прикордонної служби України, Міністерства фінансів України, Міністерства юстиції України від 16.11.2012 р. № 114/1042/516/1199/936/1687/5 від та інші.

4. Інструкція з організації реагування на заяви і повідомлення про кримінальні, адміністративні правопорушення або події та оперативного інформування в органах (підрозділах) Національної поліції України, затвердженої наказом МВС України від 27.04.2020 р. № 357.

5. Наказ МВС України від 18.05.2020 р. № 393 «Про затвердження Змін до Інструкції з організації обліку та руху кримінальних проваджень в органах досудового розслідування Національної поліції України».

6. Інструкція про порядок використання правоохоронними органами України системи Міжнародної організації кримінальної поліції – Інтерпол, затвердженої спільним наказом МВС України, Офісом Генерального прокурора, Національним антикорупційним бюро України, Службою безпеки України, Державним бюро розслідувань, Міністерством фінансів України, Міністерством юстиції України від 17.08.2020 р. № 613/380/93/228/414/510/2801/5.

7. Інструкція про порядок вилучення, обліку, зберігання та передачі речових доказів у кримінальних справах, цінностей та іншого майна органами дізнання, досудового слідства і суду від 27.08. 2010 р. за №51/401/649/471/23/125 в новій редакції станом на вересень 2020 р., затвердженої Генеральною прокуратурою України, МВС України, Державною податковою адміністрацією України, Службою безпеки України, Верховним судом України, Державною судовою адміністрацією України.

8. Іноді в ролі **правових основ взаємодії** органів досудового розслідування з іншими підрозділами можуть виступати та використовуватись також й **постанови та Листи Пленуму Верховного Суду України та колишнього Вищого Спеціалізованого Суду України (які чинні й на сьогодні)**.

Відповідно до пункту 4 Прикінцевих та перехідних положень Закону України «Про Національну поліцію» до приведення законодавства України у відповідність із цим Законом акти законодавства застосовуються в частині, що не суперечить йому.

Тому, окремо та більш детально слід розглянути порядок взаємодії, що наближено до нашої тематики, який зокрема висвітлено в **«Інструкції з організації взаємодії органів досудового розслідування з іншими органами та підрозділами Національної поліції України в запобіганні кримінальним правопорушенням, їх виявленні та розслідуванні»**, затвердженої наказом від **07.07.2017 № 575**.

Відповідно, в ній зокрема, окремо закріплено наступні положення щодо особливостей організації взаємодії при досудовому розслідуванні кримінальних правопорушень у **сфері використання комп'ютерів, систем та комп'ютерних мереж і мереж електрозв'язку (кіберзлочинів)** :

1. Досудове розслідування кримінальних правопорушень у сфері використання комп'ютерів, систем та комп'ютерних мереж і мереж електрозв'язку здійснюється слідчими, які спеціалізуються на розслідуванні кримінальних правопорушень зазначеного виду.

2. Матеріали оперативного підрозділу, у тому числі Департаменту кіберполіції Національної поліції України, його структурного підрозділу, який діє за міжрегіональним принципом, де зафіксовано фактичні дані про кримінальні правопорушення, механізм підготовки, вчинення або приховування яких передбачає використання комп'ютерів, систем та комп'ютерних мереж і мереж електрозв'язку, що направляються до слідчого підрозділу для початку та здійснення досудового розслідування, мають містити:

1) письмове пояснення заявника, в якому зафіксовані відомі заявнику дані про вчинення кримінального правопорушення з відповідними додатками, що містять відомості, які підтверджують його вчинення (роздруківки або скріншоти (програмне фотографування зображення з екрана монітора) вікон програм), а також у разі наявності документи, що підтверджують право власності потерпілого на комп'ютерну інформацію та інформацію, що передається мережами електрозв'язку, чи програмно-технічні засоби;

2) установлені ідентифікаційні дані про використані електронно-обчислювальні машини (комп'ютери), системи та комп'ютерні мережі та мережі електрозв'язку (логін і пароль для доступу до мережі Інтернет, IP-адреса, WEB-

адреса, номер абонента мережі електрозв'язку чи номер телефону, за допомогою яких було здійснено такий доступ, тощо).

3. Утворення СОГ за участю оперативних працівників Департаменту кіберполіції Національної поліції України, його структурних підрозділів, які діють за міжрегіональним принципом, для розслідування кримінальних правопорушень у сфері використання комп'ютерів, систем та комп'ютерних мереж і мереж електрозв'язку здійснюється за спільним наказом керівників органу досудового розслідування та Департаменту кіберполіції Національної поліції України. Утворення СОГ у кримінальному провадженні, досудове розслідування у якому здійснюється Головним слідчим управлінням Національної поліції України, здійснюється за наказом Голови Національної поліції України або за наказом заступника Голови Національної поліції України - начальника Головного слідчого управління, погодженим керівництвом Департаменту кіберполіції Національної поліції України. Старшим СОГ є слідчий, якого керівником органу досудового розслідування визначено здійснювати досудове розслідування кримінального правопорушення.

4. Керівник Департаменту кіберполіції Національної поліції України, його структурного підрозділу, який діє за міжрегіональним принципом, оперативний працівник якого включений до складу СОГ або за матеріалами якого розпочато кримінальне провадження, забезпечує взаємодію з органом досудового розслідування Національної поліції України, який здійснює розслідування кримінальних правопорушень зазначеної категорії.

З вказаних пунктів Інструкції про взаємодію між працівниками кіберполіції та слідчими можна зробити висновок, що працівники кіберполіції можуть бути залучені слідчим для надання практичної допомоги при розслідуванні вказаних специфічних видів злочинів. Зазвичай слідчим в порядку ст. 40 КПК України надається відповідне письмове доручення підрозділу кіберполіції для виконання певних слідчих (розшукових) дій чи надання роз'яснень з питань вчинених злочинах, пов'язаних з електронно обчислювальною технікою (по 9 статтях XVI розділу «Кримінальні правопорушення у сфері використання електронно-обчислювальних машин (комп'ютерів), систем та комп'ютерних мереж і мереж електрозв'язку» КК України). У той же час, треба брати до уваги, що слідчий частіше не може мати достатніх знань для формулювання правильних питань чи дій що доручено кіберполіцейським та вважає їх залучення можливим тільки в злочинах комп'ютерної сфери, що призводить до неякісних результатів виконання доручення та як наслідок неповного розслідування кримінального провадження. В практичному аспекті, працівники кіберполіції мають спеціальні знання не тільки в сфері високих технологій, а й в оперативно-розшуковій діяльності,

зокрема що може відігравати значну роль при розслідуванні будь-яких злочинів (шахрайств, крадіжок, порушень авторських прав чи розповсюдження незаконного контенту).

Для ефективної взаємодії слідчим необхідно постійно підтримувати зв'язок та корегувати спільні дії перед тим як делегувати повноваження і надавати доручення. З цією метою доцільним є створення СОГ, для розслідування злочинів, які можуть містити в собі декілька причетних осіб чи епізодів злочинної діяльності. На сьогоднішній день законодавчо не закріплено вичерпний перелік функцій і повноважень кіберполіції, але кіберполіцейські наразі беруть участь в слідчих (розшукових) діях у якості спеціалістів та оперативних працівників, зокрема при проведенні обшуків, спеціального слідчого експерименту, допиту чи огляду комп'ютерної чи іншої спеціальної техніки.

Поняття взаємодії підрозділів кіберполіції під час проведення досудового розслідування

Для подальшого сприйняття і використання необхідно визначити поняття «взаємодії», основними суб'єктами якої є слідчі та оперативні підрозділи. Вчений І.В. Кубарев, проаналізувавши процесуальне законодавство, визначив авторське бачення взаємодії, що полягає в узгодженому визначенні та здійсненні слідчих дій, оперативно-розшукових та інших заходів під керівництвом слідчого з метою ефективного вирішення завдань кримінального судочинства.

В свою чергу, А. А. Патик, досліджуючи питання взаємодії оперативного працівника і слідчого, визначає більш широко поняття «взаємодії» – як узгоджені, такі що впливають із завдань кримінального судочинства, комплексні (процесуальні і оперативно-розшукові) дії, метою яких є викриття, розкриття, розслідування і запобігання злочинам, притягнення до відповідальності винних осіб, виключно на підставах, визначених нормами кримінального процесуального закону, нормативними актами, що здійснюється при суворому розмежуванні компетенції, у межах наданих повноважень, шляхом найбільш ефективного сполучення дозволених їм заходів і матеріального забезпечення при збереженні таємниці досудового розслідування і джерел отримання конфіденційних відомостей.

Як свідчить практика, чітка та ефективна організація взаємодії різних підрозділів правоохоронних органів під час проведення досудового розслідування безпосередньо спрямована на вирішення завдань кримінального провадження (ст. 2 КПК України). Особливої уваги дане питання набуває у зв'язку із продовженням радикального і концептуального реформування правоохоронних органів та прийняттям чинного КПК України у 2012 р., а також Законів України «Про прокуратуру», «Про Національну поліцію» та

нормативно-правових актів, що регламентують діяльність суб'єктів, які залучаються до проведення досудового розслідування. Зазначене обумовлено наступними чинниками:

- **по-перше**, необхідністю досягнення злагодженої роботи співробітників кіберполіції та слідчих правоохоронних органів при вирішенні конкретних практичних питань, що виникають під час досудового розслідування кримінальних правопорушень;

- **по-друге**, дефіцитом часу, що стає негативним фактором під час проведення досудового розслідування, оскільки воно обмежено конкретними строками, зокрема дотримання розумних строків і строків досудового розслідування. Так, відповідно до ст. 28 КПК України, під час кримінального провадження кожна процесуальна дія або процесуальне рішення повинні бути виконані або прийняті в розумні строки. Розумними вважаються строки, що є об'єктивно необхідними для виконання процесуальних дій та прийняття процесуальних рішень. Розумні строки не можуть перевищувати передбачені КПК України строки виконання окремих процесуальних дій або прийняття окремих процесуальних рішень. Проведення досудового розслідування у розумні строки забезпечує прокурор, слідчий суддя (в частині строків розгляду питань, віднесених до його компетенції), а судового провадження - суд.

Критеріями для визначення розумності строків кримінального провадження є:

1) складність кримінального провадження, яка визначається з урахуванням кількості підозрюваних, обвинувачуваних та кримінальних правопорушень, щодо яких здійснюється провадження, обсягу та специфіки процесуальних дій, необхідних для здійснення досудового розслідування тощо;

2) поведінка учасників кримінального провадження;

3) спосіб здійснення слідчим, прокурором і судом своїх повноважень.

Відповідно до положень ст. 219 чинного КПК України досудове розслідування повинно бути закінчено:

1) протягом одного місяця з дня повідомлення особі про підозру у вчиненні кримінального проступку;

2) протягом двох місяців з дня повідомлення особі про підозру у вчиненні злочину.

Тому, саме за допомогою злагодженої співпраці різних органів і підрозділів, які залучаються до сфери кримінального процесу, процесуальна діяльність буде своєчасною та ефективною.

Слід зазначити, що відповідно до частини 3 ст. 13 Закону України «Про Національну поліцію» у складі поліції функціонують:

1) кримінальна поліція;

- 2) патрульна поліція;
- 3) органи досудового розслідування;
- 4) поліція охорони;
- 5) спеціальна поліція;
- 6) поліція особливого призначення.

Варто звернути увагу на те, що сьогодні спостерігається активізація багатостороннього співробітництва правоохоронних та інших компетентних органів у різних формах взаємодії. Однак у ході практичної реалізації поставлених завдань вони зіштовхуються з наявністю певних проблемних питань, що стосуються правового, організаційного, криміналістичного, матеріального, технічного, кадрового забезпечення. Отже, якість взаємодії органів і підрозділів під час досудового розслідування значною мірою залежить від наділення учасників взаємодії відповідними правами та обов'язками.

Водночас на сьогодні кримінальне процесуальне законодавство України не містить чіткого визначення поняття «взаємодія», у зв'язку з чим залишаються не врегульовані права та обов'язки учасників процесу взаємодії. На відомчому рівні порядок взаємодії органів досудового розслідування з іншими органами та підрозділами закріплено в «Інструкції з організації взаємодії органів досудового розслідування з іншими органами та підрозділами Національної поліції України в запобіганні кримінальним правопорушенням, їх виявленні та розслідуванні», затвердженої Наказом МВС України від **07.07. 2017 № 575**.

Під організацією взаємодії органів і підрозділів під час проведення досудового розслідування слід розуміти узгоджену співпрацю осіб, залучених до кримінальних процесуальних правовідносин, діяльність яких регламентується законами та іншими відомчими нормативно-правовими актами, і яка необхідна для досягнення завдань конкретного кримінального провадження, а також спрямована на обговорення отриманих результатів і планування подальших заходів.

Отже, в цілому можна зазначити, що значення взаємодії органів під час досудового розслідування полягає у забезпеченні цілеспрямованих та ефективних заходів, спрямованих на швидке, повне та неупереджене розслідування та вирішення справи по суті.

Завдання, принципи та напрями взаємодії підрозділів під час проведення досудового розслідування.

Основним завданням взаємодії органів та підрозділів під час проведення досудового розслідування є запобігання, попередження, виявлення і розслідування кримінальних правопорушень, притягнення до встановленої законодавством відповідальності осіб, що їх вчинили, відшкодування завданої

кримінальними правопорушеннями шкоди, відновлення порушених прав та законних інтересів фізичних і юридичних осіб.

Основними принципами взаємодії, які в юридичній літературі іноді називаються *умовами*, є:

1. Відповідальність слідчого за швидке, повне та неупереджене розслідування кримінальних правопорушень, його самостійність у процесуальній діяльності, втручання в яку осіб, що не мають на те законних повноважень, забороняється. Слідчий несе відповідальність за законність та своєчасність здійснення процесуальних дій (ст. 40 КПК України).

2. Активне використання методик, наукових і технічних досягнень у попередженні, виявленні та розслідуванні кримінальних правопорушень.

3. Оптимальне використання наявних можливостей слідчих і оперативних підрозділів у попередженні, виявленні та розслідуванні кримінальних правопорушень.

4. Дотримання загальних засад кримінального провадження (глава 2 КПК України). До них відносяться:

– *Законність*. Принцип законності є одним із основних і проходить через діяльність правоохоронних органів. Даний принцип є основою для реалізації інших принципів у кримінальному судочинстві. Під час взаємодії законність передбачає чітке дотримання приписів закону при здійсненні процесуальних дій. Це правило поширюється на дотримання порядку взаємодії, а також на відповідне процесуальне оформлення її результатів;

– *Відповідність спільної діяльності вимогам закону*. Реалізація даного принципу в процесі взаємодії виражається в точному і неухильному дотриманні слідчими й оперативними підрозділами всіх законів і підзаконних нормативних актів, що регулюють їх спільну погоджену діяльність.

5. Забезпечення нерозголошення даних досудового розслідування. Зокрема, відповідно до ст. 222 КПК України відомості досудового розслідування можна розголошувати лише з дозволу слідчого або прокурора і в тому обсязі, в якому вони визнають можливим. У необхідних випадках слідчий, прокурор попереджає осіб, яким стали відомі відомості досудового розслідування, у зв'язку з участю в ньому, про їх обов'язок не розголошувати такі відомості без його дозволу. Незаконне розголошення відомостей досудового розслідування тягне за собою кримінальну відповідальність, встановлену законом.

Також до *принципів* взаємодії підрозділів під час проведення досудового розслідування слід віднести наступні:

- системність;
- плановість;
- розподіл компетенції.

Тобто, спільне планування слідчих і оперативно-розшукових заходів це найважливіша організуюча основа будь-якої усвідомленої людської діяльності, необхідна передумова її ефективності. План слідчих та оперативно-розшукових заходів повинен бути спільним. Це пов'язано з тим, що, по-перше, метою спільного планування є найбільш ефективне використання всіх засобів, які є у слідчого, по-друге, наявність спільного плану, затвердженого керівником органу досудового розслідування, дозволяє персоніфікувати відповідальність за якість та строки виконання тих чи інших заходів.

Необхідно звернути увагу на те, що в ході взаємодії повинно бути враховано безперервність в такому виді організаторської роботи, тому що, ефективність спільної діяльності значною мірою залежить від тривалості взаємодії та міри об'єднання зусиль.

Як зазначалося вище, взаємодія на практиці організується залежно від конкретних ситуацій, які виникають під час розслідування того чи іншого кримінального провадження. У ході вирішення таких ситуацій між слідчим та оперативними підрозділами виникають різноманітні зв'язки та взаємовідносини. Конкретні способи та порядок цих зв'язків виражається в певних формах, що існують поряд із принципами взаємодії.

В цілому взаємодія здійснюється за двома напрямками:

1. **Стратегічному** – організація реалізації державної політики у протидії злочинності, усуненні причин і умов її існування, а також удосконалення законодавчої та нормативно-правової бази.

2. **Тактичному** – виявленні, документуванні й припиненні кримінальних правопорушень, попередженні, розкритті та розслідуванні вчинених кримінальних правопорушень, розшуці і затриманні підозрюваних осіб, а також відшкодуванні шкоди фізичним та юридичним особам.

Також необхідно пам'ятати, що взаємодія здійснюється на двох рівнях:

1) на центральному рівні – між Головним управлінням органів і підрозділів, які залучаються до проведення досудового розслідування (наприклад, Головного слідчого управління Національної поліції та Генеральної прокуратури України); між підрозділами ГСУ і Управлінням дідання Національної поліції;

2) на регіональному рівні – між головними управліннями, а також управліннями в Автономній Республіці Крим, областях, містах Києві та Севастополі.

Основні види та форми взаємодії працівників кіберполіції зі слідством

У юридичній літературі, крім визначення поняття «взаємодія» також немає чіткого обґрунтування та розподілу видів і форм взаємодії, але більшість

учених-процесуалістів вважають, що існує їх розподіл на процесуальні та організаційні (не процесуальні).

До *процесуальних форм* взаємодії відносяться:

1. Письмові доручення слідчого, дізнавача, прокурора щодо проведення слідчих (розшукових) дій та негласних слідчих (розшукових) дій, які є обов'язковими для виконання оперативним підрозділом (ст. 41 КПК України). Термін виконання доручень не повинен перевищувати встановленого у них строку. У разі неможливості своєчасного виконання доручення продовження строку його виконання письмово погоджується начальником оперативного підрозділу з керівником слідчого підрозділу (дізнання) (згідно п. 6.6 «Інструкції з організації взаємодії органів досудового розслідування з іншими органами та підрозділами Національної поліції у попередженні, виявленні та розслідуванні кримінальних правопорушень» затвердженої наказом МВС України від 07.07. 2017 р. № 575).

2. Надання допомоги слідчому (дізнавачу) при провадженні окремих слідчих (розшукових) дій (разове доручення). Допомога оперативних підрозділів необхідна слідчому (дізнавачу) при провадженні таких слідчих (розшукових) дій, які потребують великого обсягу роботи або додаткових гарантій для осіб, котрі беруть у них участь. Це огляди місця події, обшуки, слідчі експерименти та ін. Участь співробітника оперативного підрозділу відображається в протоколі слідчої дії.

До *організаційних форм (не процесуальних)* взаємодії працівників оперативних підрозділів і слідчого (дізнавач), тобто тих, що передбачені відомчими нормативними актами, відносяться:

1) *сумісне та погоджене планування*, яке полягає в складанні погодженого плану слідчих (розшукових) дій та негласних слідчих (розшукових) дій;

2) *сумісне провадження слідчих (розшукових) дій та негласних слідчих (розшукових) дій*. На підставі інформації, яка відома, слідчий та співробітник оперативного підрозділу спільно висувають та перевіряють всі версії. Висунуті в процесі обговорення версії повинні знайти своє відображення як у плані розслідування, в якому вказуються всі необхідні для перевірки версії слідчих (розшукових) дій, так і у плані оперативно-розшукових дій, який складають оперативні працівники. У планах також потрібно визначити завдання, які слід вирішити на першочерговому етапі розслідування, намітити слідчі (розшукові) дії, за допомогою яких планується їх вирішення, узгодити організаційні питання по проведенню всіх дій (час виконання, виконавці, зв'язок і взаємна інформація);

3) *спільна погоджена діяльність у складі слідчо-оперативної групи (СОГ)* – наступний спосіб здійснення ефективного розслідування для забезпечення принципу об'єктивності;

4) *обмін інформацією та спільне обговорення результатів слідчих (розшукових) дій та негласних слідчих (розшукових) дій.* У ході проведення слідчих (розшукових) дій та негласних слідчих (розшукових) дій спільне обговорення та складання плану може мати місце декілька разів, залежно від отримання нової інформації та ситуації, яка склалася в ході розслідування. При цьому, слідчий (дознавач) та співробітник оперативного підрозділу повинні постійно дотримуватись такої обов'язкової умови, як взаємний обмін інформацією, в тому числі і оперативно-розшуковою. Спільне вивчення (аналіз і оцінка) матеріалів, отриманих у процесі розслідування, дозволяє підійти до них з різних позицій, точніше визначити напрями подальшої діяльності слідчого (дознавача) й співробітника оперативного підрозділу, обставини, що потрібно виявити.

Взаємний обмін інформацією між співробітником оперативного підрозділу і слідчим (дознавачем) – необхідна умова взаємодії. Зміст взаємодії полягає у наданні один одному інформації, отриманої в процесі оперативно-розшукової діяльності та слідчих (розшукових) дій, які становлять спільний інтерес та завдання розслідування конкретного кримінального правопорушення.

5) *Консультації* між слідчими (дознавачем) та оперативними працівниками, які готують і проводять слідчі (розшукові) і негласні слідчі (розшукові) дії в межах кримінального провадження;

б) *Спільний аналіз* причин і умов, що сприяють вчиненню кримінальних правопорушень та обговорення профілактичних заходів.

7) *Спільне використання техніки, засобів зв'язку і транспорту*, що має в своєму розпорядженні оперативні підрозділи тощо.

Слід мати на увазі, що таке розмежування форм – умовне, тому що процесуальні форми взаємодії знаходять більш детальне регламентування у відомчих нормативних актах, а організаційні – або оговорені, але недостатньо повно визначені та регламентовані законом, або впливають з його змісту.

В залежності від періоду часу, протягом якого здійснюється взаємодія і від ступеня об'єднання спільних зусиль, можна виділити такі її *види*:

а) разова;

б) періодична;

в) постійно діюча.

Координацію діяльності оперативних підрозділів і досудового розслідування по виявленню і розслідуванню кримінальних правопорушень здійснюють керівники відомств у межах свого відомства, а прокурор – всіх органів досудового розслідування. Тому однією з головних форм взаємодії на стадії досудового розслідування є проведення спільних нарад і колегій міністерств і відомств, які взаємодіють у розгляді найактуальніших проблем, що

виникають у процесі виявлення та розслідування кримінальних правопорушень, прийняття узгоджених рішень щодо реалізації завдань кримінального провадження.

Організація взаємодії при створенні слідчо-оперативних груп при проведенні досудового розслідування про кіберзлочини.

Для виконання завдань кримінального провадження (ст. 2 КПК України) щодо швидкого, повного та неупередженого розслідування кіберзлочинів можуть утворюватися слідчо-оперативні групи (далі – СОГ).

Утворення СОГ здійснюється за *наказом начальника територіального органу поліції, погодженого з керівником слідчого підрозділу*. При цьому керівником СОГ є слідчий, який визначений керівником слідчого підрозділу здійснювати досудове розслідування кримінального правопорушення. До складу СОГ, як правило, включаються співробітники, які брали участь в огляді місця події. У разі потреби залучаються дільничні інспектори поліції, на території обслуговування яких учинено кримінальне правопорушення, співробітники інших органів та підрозділів поліції. За для більш повної узгодженості у діях, керівник слідчо-оперативної групи складає погоджений план дій з вказівкою на робочі версії за даним кримінальним правопорушенням та заходами, що направленні на його розкриття, при цьому вказуються як оперативно-розшукові заходи так і слідчі (розшукові) дії, а також зазначаються виконавці та строки виконання цих заходів й дій. Забороняється здійснювати заміну співробітників оперативних підрозділів, що включені до складу слідчо-оперативної групи, без узгодження зі слідчим (керівником групи) або керівником органу досудового розслідування.

Контроль за роботою СОГ покладається на керівника слідчого підрозділу, який за погодженням з начальником територіального органу поліції вправі організувати проведення оперативних нарад за участю слідчих та працівників інших органів і підрозділів поліції з питань виявлення, розкриття та розслідування кримінальних правопорушень, у тому числі стану виконання доручень слідчих та взаємодії служб.

Для організації розслідування кіберзлочинів, вчинених у минулі роки, наказом начальника територіального органу поліції, погодженого з керівником слідчого підрозділу створюються **спеціалізовані постійно діючі СОГ**.

Для досудового розслідування кримінальних правопорушень, вчинених *на території декількох районів регіону*, наказом начальника ГУНП, погодженим з начальником слідчого управління (відділу) ГУНП, може створюватися **СОГ ГУНП**. Контроль за її роботою покладається на слідче управління (відділ) ГУНП.

Для досудового розслідування кримінальних правопорушень, вчинених на території декількох областей (регіонів), наказом центральним органом Національної поліції може створюватися **міжрегіональна СОГ**. Контроль за її роботою покладається на Головне слідче управління Національної поліції або слідче управління (відділ) ГУНП, на території обслуговування якого вчинено найбільшу кількість кримінальних правопорушень.

Питання взаємодії при виконанні письмових доручень слідчого (дознавача)

Необхідно звернути увагу на те, що *співробітники оперативних підрозділів не мають права здійснювати процесуальні дії в кримінальному провадженні за власною ініціативою або звертатися з клопотанням по цих питаннях до слідчого судді чи прокурора.*

Під час досудового розслідування кримінальних правопорушень *слідчий надає* відповідним оперативним підрозділам поліції, а в разі створення СОГ – конкретним співробітникам оперативного підрозділу, включеним до її складу, *письмові доручення про проведення слідчих (розшукових) дій і негласних слідчих (розшукових) дій* (далі – доручення). Дознавач дає доручення уповноваженим оперативним підрозділам поліції під час досудового розслідування кримінальних проступків.

Необхідність розгляду питання виконання співробітником оперативного підрозділу письмових доручень слідчого (дознавача) про проведення слідчих (розшукових) дій та негласних слідчих (розшукових) дій обумовлено його прикладним характером. Так, у практичній діяльності з боку працівників оперативних підрозділів можна почути нарікання з приводу того, що слідчі в окремих випадках «зловживають» своїми повноваженнями і доручають виконання таких дій, які вони могли б виконати самостійно. При цьому виконання доручень слідчого оперативним підрозділом мають вигляд формальної відповіді, про що свідчать наявні в матеріалах досудового розслідування відповіді, які в більшості випадків будується на конструкції словосполучення: «*не виявилось / не представилось можливим...*» та ін.

Відповідно до ч. 3 ст. 41 КПК України **доручення слідчого, дізнавача** щодо проведення слідчих (розшукових) дій та негласних слідчих (розшукових) дій є **обов'язковими для виконання оперативним підрозділом**, який під час їх виконання користується його повноваженнями. *Співробітники оперативних підрозділів не мають права здійснювати процесуальні дії у кримінальному провадженні за власною ініціативою або звертатися з клопотанням до слідчого судді чи прокурора щодо надання їм можливості їх виконати.*

В дорученні щодо провадження слідчих (розшукових) та негласних слідчих (розшукових) дій оперативним підрозділом слідчий, дізнавач повинен чітко

формулювати для виконавця його мету. Від неї залежить наявність або відсутність в дорученні відповідних рекомендацій щодо виконання розшукового завдання. Крім цього, у дорученні повинно бути зазначено найменування кримінального провадження та його реєстраційний номер; короткий виклад фактичних обставин кримінального правопорушення; перелік слідчих (розшукових) дій чи негласних слідчих (розшукових) дій, які потрібно виконати; інші відомості, які необхідні для виконання цих дій. Відзначимо, що відповідно до ст. 300 КПК України дізнавач має право виконувати негласні слідчі (розшукові) дії, передбачені ч. 2 ст. 264 та ст. 268 КПК України.

Слід відмітити, що чинним КПК України не визначено строки виконання процесуальних дій за дорученнями слідчого, дізнавача, прокурора. Окремі положення КПК України містять вказівки на строки проведення процесуальних дій, але не вказують їх терміни. Зокрема, ч. 8 ст. 223 КПК України наголошує, що «слідчі (розшукові) дії не можуть проводитися після закінчення строків досудового розслідування», які визначені положеннями ст. 219 КПК України. Разом з тим окремі питання виконання оперативним працівником доручень також урегульовано «Інструкцією з організації взаємодії органів досудового розслідування з іншими органами та підрозділами Національної поліції України в запобіганні кримінальним правопорушенням, їх виявленні та розслідуванні», затвердженої Наказом МВС України від 07.07.2017 року № 575. Зокрема в ній передбачено, що **письмові доручення слідчих, дізнавачів** щодо проведення слідчих (розшукових) дій та негласних слідчих (розшукових) є **обов'язковими для виконання оперативним підрозділом**, а термін їх виконання не повинен перевищувати встановленого у них строку. Тобто, для виконання слідчих (розшукових) дій та негласних слідчих (розшукових) слідчий, дізнавач може самостійно, виходячи з обставин кримінального провадження встановити певний строк і вимагати від співробітника оперативного підрозділу повідомлення про результати їх виконання. У зв'язку з чим слідчий, дізнавач в дорученні повинен зазначати: «доручення підлягає виконанню у найкоротший строк, який не повинен перевищувати (вказати необхідний строк виконання)». У разі неможливості своєчасного виконання доручення продовження строку його виконання письмово погоджується начальником оперативного підрозділу з керівником слідчого підрозділу та керівником органу дізнання.

Доручення, які надаються оперативному підрозділу, повинні бути зареєстрованими в канцелярії територіального органу поліції та передаватися в порядку, передбаченому «Інструкцією про організацію діловодства в системі МВС України», затвердженою Наказом МВС України від 23.08.2012 року № 747.

Матеріали про виконання доручень слідчих, дізнавачів направляються до слідчого підрозділу чи підрозділу дізнання разом із супровідним листом за

підписом начальника територіального органу поліції, який реєструється в канцелярії цього органу.

Контроль за виконанням співробітниками оперативних підрозділів доручень слідчих, дізнавачів покладається на начальника територіального органу поліції, який зобов'язаний визначати конкретну особу або осіб, з числа співробітників оперативних підрозділів, на яких буде покладений обов'язок із виконання доручення слідчого (за виключенням доручень, які надаються співробітникам оперативного підрозділу, включеним до складу СОГ).

Слід визначити ще й інший напрям взаємодії, що здійснюється з *міжнародними правоохоронними та іншими інституціями*, як за участю співробітників оперативних підрозділів, зокрема кіберполіції, так і слідчих. Так, розділом IX чинного КПК України «Міжнародне співробітництво під час кримінального провадження», зокрема його 73-ма статтями регулюються вказаний напрям оперативно-розшукової та слідчої діяльності в розрізі питань, що виникають у правозастосовній діяльності.

Крім цього, окремо слід визначити цілі та форми взаємодії у **міжнародному співробітництві** з використанням інформаційної системи **Інтерполу**, що регулюється **«Інструкцією про порядок використання правоохоронними органами України інформаційної системи Міжнародної організації кримінальної поліції – Інтерпол»**, затвердженої спільним наказом МВС України, Офісом Генерального прокурора, Національним антикорупційним бюро України, Службою безпеки України, Державним бюро розслідувань, Міністерством фінансів України, Міністерством юстиції України від **17.08.2020 р. № 613/380/93/228/414/510/2801/5**.

Основні напрями наступні :

1. Міжнародне співробітництво правоохоронних органів України з органами Інтерполу, НЦБ іноземних держав, компетентними органами іноземних держав та міжнародними установами з використанням інформаційної системи Інтерполу здійснюється з питань та у формах, визначених правилами Інтерполу.

2. Цілями міжнародного співробітництва з використанням інформаційної системи Інтерполу є:

- установлення місцезнаходження осіб, які розшукуються, з метою їх затримання, арешту, обмеження свободи пересування та подальшої видачі (екстрадиції);

- установлення місцезнаходження осіб чи об'єктів, що становлять інтерес для правоохоронних органів України чи інших держав-членів Інтерполу;

- надання чи отримання інформації, що стосується розслідування злочинів, кримінального минулого або злочинної діяльності осіб;

- надання чи отримання інформації з метою попередження про осіб, події, об'єкти, способи вчинення злочинів, що становлять реальну загрозу публічній безпеці та порядку й можуть завдати істотної шкоди майну чи громадянам;
- ідентифікація осіб чи невідомих трупів;
- проведення криміналістичних досліджень;
- надання чи отримання інформації з питань публічної безпеки і порядку;
- ідентифікація загроз, організованих груп та злочинних організацій, тенденцій розвитку злочинності;
- обмін досвідом з питань боротьби із злочинністю та правоохоронної діяльності.

3. Обробка інформації в інформаційній системі Інтерполу здійснюється виключно для досягнення визначених Інструкцією (зазначена вище) цілей міжнародного співробітництва.

4. Використання інформаційної системи Інтерполу правоохоронними органами України здійснюється відповідно до встановленого Інструкцією (зазначена вище) порядку у формі надсилання запиту/звернення до уповноваженого підрозділу або у формі прямого доступу.

5. Уповноважений підрозділ на підставі отриманого від правоохоронного органу України запиту/звернення забезпечує використання інформаційної системи Інтерполу шляхом:

1) надсилання запиту про публікацію Генеральним секретаріатом Інтерполу оповіщень:

Червоного оповіщення (RED NOTICE);

Синього оповіщення (BLUE NOTICE);

Зеленого оповіщення (GREENNOTICE);

Жовтого оповіщення (YELLOW NOTICE);

Чорного оповіщення (BLACK NOTICE);

Пурпурного оповіщення (PURPLE NOTICE);

Помаранчевого оповіщення (ORANGE NOTICE);

Оповіщення про викрадені культурні цінності;

2) надсилання циркулярного оповіщення (циркуляра);

3) надсилання повідомлення;

4) внесення інформації до банків даних Інтерполу, її коригування або видалення;

5) отримання інформації з банків даних Інтерполу.

Крім того, уповноважений підрозділ надсилає до органів Інтерполу, НЦБ іноземних держав, компетентних органів іноземних держав та міжнародних установ запити, документи або інформацію відповідно до міжнародних

договорів України у випадках, в яких передбачається використання каналів зв'язку Інтерполу.

6. Порядок оформлення та надсилання повідомлень, циркулярних оповіщень (циркулярів), запитів про публікацію Генеральним секретаріатом Інтерполу оповіщень, а також внесення інформації до банків даних Інтерполу, її коригування або видалення та отримання інформації з банків даних Інтерполу визначається цією Інструкцією та правилами Інтерполу.

7. Інформаційна система Інтерполу використовується для обміну відомостями про фізичних та юридичних осіб, об'єкти, події та факти лише в рамках відповідного кримінального провадження та/або оперативно-розшукової (розшукової) справи (за умови вжиття вичерпних заходів на національному рівні), а також заходів з питань публічної безпеки і порядку, запобігання перетинанню та недопущення перетинання державного кордону України особами, яким заборонено в'їзд або обмежено виїзд з України.

8. Інформація, отримана з використанням інформаційної системи Інтерполу, призначена виключно для використання правоохоронними органами України та судами для запобігання злочинам, виявлення, припинення, розкриття та розслідування злочинів, забезпечення публічної безпеки і порядку, підтримання публічного обвинувачення та судового провадження, здійснення ідентифікації особи у випадках, передбачених законодавством.

9. Правоохоронні органи України зобов'язані забезпечити ефективний захист інформації, яку отримують та передають з використанням інформаційної системи Інтерполу (міжвідомчий наказ від 17.08.2020 №613/380/93/228/414/510/2801/5).

Відомості, що обробляються в інформаційній системі Інтерполу, можуть передаватися засобом масової інформації лише з дозволу тих органів Інтерполу, НЦБ іноземних держав, компетентних органів іноземних держав, міжнародних установ, правоохоронних органів України, які надали їх для обробки і в тому обсязі, в якому вони визнають можливим.

Організація взаємодії працівників кіберполіції зі слідчим на початковому етапі досудового розслідування

Організація взаємодії при надходженні заяв і повідомлень про кіберзлочини

При надходженні до органу поліції заяви або повідомлення про вчинене кримінальне правопорушення оперативний черговий територіального органу поліції (далі – оперативний черговий) зобов'язаний негайно надати її начальнику слідчого підрозділу, який визначає слідчого, що здійснюватиме досудове розслідування, а також поінформувати начальника територіального органу поліції.

Слідчий невідкладно, але не пізніше 24 годин зобов'язаний внести відомості про кримінальне правопорушення за заявою, повідомленням або рапортом оперативного працівника до Єдиного реєстру досудових розслідувань (далі – ЄРДР).

Начальник територіального органу поліції повинен організувати своєчасне направлення на місце події СОГ у повному складі.

Слідчо-оперативні групи створюються при чергових частинах територіальних органів поліції. Склад цих груп формується з працівників органу поліції відповідно до графіку чергування, затвердженого начальником територіального органу поліції та погодженого з начальником слідчого підрозділу. До СОГ в обов'язковому порядку входять слідчий (старший СОГ), співробітник оперативного підрозділу та інспектор-криміналіст. ***Потрібно зауважити***, що на тепер відповідно до «Інструкції про порядок залучення працівників органів досудового розслідування поліції та Експертної служби Міністерства внутрішніх справ України, затвердженої Наказом МВС України від 03.11.2015 року № 1339 залучається *не спеціаліст-криміналіст (скасовано), а інспектор-криміналіст.* Завданням СОГ є виявлення, фіксація, кваліфіковане вилучення та пакування слідів кримінального правопорушення, речових доказів, встановлення свідків та потерпілих, з'ясування обставин кримінального правопорушення, що мають значення для всебічного, повного і неупередженого їх дослідження та встановлення осіб, причетних до його вчинення.

Після прибуття на місце події члени СОГ з'ясовують обставини вчинення кримінального правопорушення, встановлюють свідків, прикмети осіб, які вчинили кримінальне правопорушення та ймовірні шляхи їх відходу. У разі необхідності вживають заходів для переслідування транспортних засобів, якими заволоділи особи, що вчинили кримінальне правопорушення, або тих, що використовувалися при його вчиненні. Беруть участь у розшуку та затриманні осіб, які підозрюються в учиненні цих кримінальних правопорушень.

Слідчий, як керівник групи:

– керує діями членів СОГ та несе персональну відповідальність за якість проведення огляду місця події;

– разом з членами групи, залученими спеціалістами, запрошеними потерпілим, свідками та іншими учасниками кримінального провадження проводить огляд місця події, у ході якого в установленому КПК України порядку фіксує відомості щодо обставин учинення кримінального правопорушення, вилучає речі і документи, які мають значення для кримінального провадження, та речі, вилучені з обігу, у тому числі матеріальні об'єкти, придатні для з'ясування обставин, що підлягають доказуванню. Забезпечує їх належне

зберігання для подальшого направлення для проведення експертного дослідження. Має право заборонити будь-якій особі залишати місце огляду до його закінчення та вчинювати будь-які дії, що заважають проведенню огляду;

- за наявності підстав інформує оперативного чергового про залучення додаткових сил і засобів для документування всіх обставин учиненого кримінального правопорушення;

- при необхідності допитує про обставини вчиненого кримінального правопорушення заявника, потерпілого, свідків та інших учасників кримінального провадження. Надає письмові доручення співробітникам оперативних підрозділів про проведення слідчих (розшукових) та негласних слідчих (розшукових) дій. Здійснює інші повноваження, передбачені КПК України.

Співробітник оперативного підрозділу:

- здійснює збирання відомостей, що можуть бути використані як докази;
- устанавлює час, місце і обставини вчинення кримінального правопорушення; кількість причетних до його вчинення осіб, їх прикмети; наявність у них зброї, транспортних засобів, слідів на одязі чи тілі, які могли залишитися через опір потерпілих або при подоланні перешкод; індивідуальні ознаки викрадених речей; напрямок, в якому вони зникли, інші відомості, необхідні для встановлення осіб, які вчинили кримінальне правопорушення;

- негайно інформує слідчого, дізнавача про одержані дані щодо обставин вчинення кримінального правопорушення та причетних до нього осіб, для їх подальшої фіксації шляхом проведення слідчих (розшукових) та негласних слідчих (розшукових) дій;
- виконує письмові доручення слідчого, дізнавача про проведення слідчих (розшукових) та негласних слідчих (розшукових) дій. Під час їх виконання користується повноваженнями слідчого, дізнавача.

- виконує письмові доручення слідчого, дізнавача про проведення слідчих (розшукових) та негласних слідчих (розшукових) дій. Під час їх виконання користується повноваженнями слідчого, дізнавача.

Інспектор-криміналіст (спеціаліст-криміналіст):

- надає консультації слідчому з питань, що потребують відповідних спеціальних знань і навичок;

- з використанням спеціальних знань та навичок, науково-технічних засобів і спеціального обладнання проводить вимірювання, фотографування, звуко- чи відеозапис, складає плани і схеми, виготовляє графічні зображення оглянутого місця чи окремих речей;

- виявляє, фіксує, здійснює вилучення та пакування матеріальних об'єктів, які несуть на собі слідову інформацію вчиненого правопорушення;

- проводить експрес-аналіз за зовнішніми характеристиками вилучених об'єктів (без надання письмового висновку), звертає увагу слідчого на фактичні

дані, що мають значення для розслідування обставин кримінального правопорушення;

– несе персональну відповідальність за якісну фіксацію всієї слідової інформації, повноту відображених даних у протоколі огляду та схемі (плані) до нього.

У разі вчинення тяжких, особливо тяжких, а також кримінальних правопорушень, що викликають значний суспільний резонанс, огляд місця події проводиться за участю начальника територіального органу поліції та керівника слідчого підрозділу.

Крім цього, якщо співробітником оперативного підрозділу отримана інформація про вчинене кримінальне правопорушення або яке готується, то він повинен зібрати матеріали перевірки за цим фактом, скласти рапорт та передати ці матеріали до чергової частини. Після передачі ним до чергової частини зібраних матеріалів (лише тих, які не мають грифу секретності) з відповідним рапортом про виявлення злочину оперативний черговий зобов'язаний негайно:

- 1) зареєструвати в журналі єдиного обліку заяв і повідомлень про вчинені кримінальні правопорушення та інші події рапорт оперативного працівника про виявлення ним даного виду кримінального правопорушення;
- 2) надати вказані матеріали керівнику слідчого підрозділу;
- 3) проінформувати начальника територіального органу поліції про виявлення факту вчинення кримінального правопорушення.

Начальник слідчого підрозділу після отримання матеріалів перевірки визначає слідчого, який буде здійснювати досудове розслідування за фактом вчинення кримінального правопорушення та відповідно до положень ст. 214 КПК України повинен розпочати досудове розслідування у кримінальному провадженні та зареєструвати цю інформацію у ЄРДР.

2.5. Використання можливостей соціальних мереж інтернету при проведенні слідчих (розшукових) дій, негласних слідчих (розшукових) дій та оперативно-розшукових заходів

Починаючи з 2004 року широкого розповсюдження набули такі Інтернет – ресурси, як соціальні мережі. Кожен день сотні мільйонів людей спілкуються, знайомляться, обмінюються інформацією, фотографіями та відеозаписами, і навіть займаються комерційною діяльністю через різноманітні соціальні мережі, що нерідко залишається поза контролем податкової адміністрації та інших правоохоронних органів. Взірцем сучасних соціальних мереж звичайного

вигляду та найбільш розповсюдженою мережею у світі (та поки що безкоштовною) є соціальна мережа, розроблена у 2004 року в США Марком Цукербергом, яка має відому та пізнавану назву «Facebook». Сам Марк Цукерберг за створення цієї соціальної мережі, у 2010 році був визнаний Американським журналом «Times» людиною року та став за її використання наймолодшим мільярдером. На пострадянському просторі, найвідомішими та поширеними у користуванні, навіть серед недостатньо обізнаних осіб щодо повних технічних можливостей мережі Інтернет, соціальними мережами також є «Facebook» та «Instagram». Обидві соціальні мережі, як «Facebook», так і «Instagram», на даний момент по своїм функціональним можливостям та структурі істотно відрізняються від інших соціальних мереж. Головний принцип, на якому ґрунтуються та використовуються майже усі існуючі соціальні мережі це добровільне створення користувачами своїх профілів та добровільне заповнення цих профілів інформацією про свою особистість. Зокрема, це інформація про особу користувача: місце, дату, місяць та рік його народження, місце проживання, навчальні заклади, в яких навчався чи навчається користувач, відомості про його родичів, відомості про соціальний та сімейний стан; вподобання користувача, зокрема: улюблені книги, кінофільми, пісні, цитати відомих людей та інше; контактні дані користувача: номери телефонів, адрес електронної пошти, ім'я користувача в сервісі Telegram, номер сервісу Viber, адрес персонального Інтернет – сайту; особисті графічні та аудіо матеріали: фотографії та відеозаписи, на яких є сам користувач, або його родичі чи знайомі, цифрові зображення картин чи інші цифрові зображення, аудіо композиції, відеокліпи та відеоролики, котрі відображають, у тому числі естетичні або незвичайні смаки користувача. Всі ці дані користувачі соціальних мереж розміщують у своїх профілях добровільно, а не малозначним є те, що чим більше інформації про себе користувач розмістить в своєму профілі соціальної мережі, тим більший соціальний статус своєму профілю користувач здобуде за рахунок спілкування в мережі Інтернет. Тобто соціальні мережі стимулюють розміщення користувачами їх особистої інформації всередині самих соціальних мереж. Велика кількість людей, які мають створені в соціальних мережах профілі, тим самим відкривають для працівників правоохоронних органів вільний шлях для отримання інформації про певну особу.

Авторами науково-методичних рекомендацій проведено анкетування користувачів соціальної мережі «Facebook». Було проведено опитування 140 респондентів віком від 16 до 35 років, за результатами чого було отримано такі результати :

- 70 % опитаних відвідують свою сторінку соціальної мережі «Facebook» щодня;

- 80 % опитаних відкрили доступ до перегляду даних зі своєї сторінки соціальної мережі «Facebook» усім бажаючим;
- 60 % опитаних використовують свою сторінку соціальної мережі «Facebook» для підтримання зв'язків з друзями;
- 74 % опитаних розміщують на своїй сторінці соціальної мережі «Facebook» особисті дані, які повністю відповідають дійсності;
- 70 % опитаних добавляють людей у список своїх друзів на своїй сторінці соціальної мережі «Facebook», спираючись на знайомство, чи на близькі дружні відносини з ними.

У той же час, лише 30 % опитаних не обмінюються і не планують обмінюватись на своїй сторінці соціальної мережі «Facebook» інформацією про вчинення протиправних діянь, шляхом використання повідомлень, хоча останні 70 % таку можливість не виключають при спілкуванні через Інтернет.

Виходячи із наведених даних, необхідно наголосити, що використовуючи фотографії користувачів, які вони розміщують у своїх профілях соціальних мереж, таких як наприклад «Facebook та «Instagram», можливо дуже швидко та суттєво розширити та поповнити бази даних автоматизованих біометричних та інших систем, якими користуються працівники МВС та Національної поліції України відносно осіб що готують, вчиняють замах або вже вчинили кримінальне правопорушення чи ухиляються від досудового розслідування і суду. А це, в свою чергу, надасть і розширить працівникам правоохоронних органів наступні можливості:

- маючи фотографію чи фоторобот правопорушника – швидко ідентифікувати його особу у тому випадку, якщо його фотографії є в базі даних автоматизованої біометричної чи іншої системи;

- використати фотографії із списку «друзів» в сторінці соціальної мережі правопорушника з метою пред'явлення їх для впізнання потерпілому або свідкам кримінального правопорушення, а також для впізнання самого потерпілого в разі його вбивства чи смерті;

- наявність в базах даних автоматизованих біометричних систем багатьох фотографій однієї особи, але знятих з різних кутів та ракурсів дозволить ідентифікувати особу краще, якісніше й ефективніше, ніж використати звичайні обліки фотографій МВС, що зменшить чи унеможливить судову помилку;

- під час проведення оперативно-розшукового заходу дозволить більш повно та швидко встановити коло контактів і зв'язків особи;

- вказаний перелік не обмежує й інші можливості.

- можливо ідентифікувати особу за нік неймом та знаходити пов'язані аккаунти;

- пошук за фотографією схожої особи і відмітки інших осіб.

2.6 Методика фіксації слідів злочинного спрямування у мережі Інтернет, огляд структури файлової системи персонального комп'ютера

На базі використання системи класифікації способів вчинення кримінальних правопорушень у сфері сучасних інформаційних технологій, працівниками Інтерполу було розроблено кодифікатор Генерального Секретаріату Інтерполу, де окремо передбачена класифікація комп'ютерних злочинів. В Європі, ще у 2001 році було підписано Конвенцію Ради Європи про злочинність у сфері комп'ютерної інформації ETS № 185, яка більш відома в Україні під умовною назвою «Конвенція про кіберзлочинність». Крім того, Європейським комітетом з проблем злочинності Ради Європи у 1990 році, з метою визначення в Європі злочинів, пов'язаних із використанням сучасних комп'ютерних та інформаційних технологій, були підготовлені рекомендації про включення в законодавство європейських країн кримінальних норм «Мінімального списку» і «необов'язкового списку» щодо комп'ютерних злочинів. Всі зазначені закони, конвенції та підзаконні акти містять в собі визначення та класифікацію різноманітних злочинів у сфері комп'ютерної інформації. Але треба зазначити, що найбільшою проблемою в сфері розслідування злочинів вчинених у мережі Інтернет є виявлення та фіксації слідів злочинного спрямування. Це пов'язано з тим, що у разі, коли злочинець вчиняє протиправні дії на окремо взятому комп'ютері потерпілої особи чи використовує для цього свій комп'ютер, то навіть після видалення з комп'ютера даних злочинного спрямування, працівник правоохоронного органу все одно може ці данні знайти, відновити та вилучити в якості доказів. Інша річ, коли сліди злочинного спрямування знаходяться в мережі Інтернет.

Це може бути листування між злочинцями, чи листування між злочинцем і потерпілою особою. Також це можуть бути матеріали ксенофобного, чи порнографічного характеру. У разі, якщо злочинець видалить інформацію злочинного спрямування з Інтернет ресурсу, то в таких випадках вже виникають проблеми збереження інформації, яка цікавить працівників правоохоронних органів, адже комп'ютер, на якому фізично була розміщена інформація злочинного спрямування може знаходитись, наприклад в Новій Зеландії, і вилучити його для проведення експертизи буде дуже не просто, а в більшості випадків навіть неможливо. На сьогоднішній день в Україні склалася така практика фіксації слідчим слідів злочинного спрямування в мережі Інтернет, як виготовлення у присутності понятих електронного знімку (так званий «print screen») екрану монітору комп'ютера, на якому відображається Інтернет ресурс зі слідами злочинного спрямування, після чого дане зображення роздруковується, та приєднується до інших матеріалів кримінального

провадження, а самі сторінки Інтернет ресурсу зберігаються на жорсткий диск, а потім записуються на CD-R чи DVD-R диск. Але у разі видалення інформації злочинного характеру зі сторінок Інтернет ресурсу, описаний вище електронний знімок втрачає свою процесуальну силу. Для того, щоб спростити процедуру виготовлення електронного знімку (так званий «print screen») екрану монітору комп'ютера, на якому відображається Інтернет ресурс зі слідами злочинного спрямування, і використати його, як один із видів доказу під час кримінального провадження, ми пропонуємо створити програмне забезпечення для функціонування автоматизованої комп'ютерної системи, робота якої повинна ґрунтуватися на певних принципах, та мати в собі інформаційні блоки. Зокрема:

1) автоматизована комп'ютерна система повинна мати блок взаємодії з ЄРДР, чи повинна мати вигляд блоку розширення функцій зазначеного ЄРДР. Тобто вхід до такої системи працівником правоохоронного органу повинен бути здійснений з використанням кодів доступу слідчих до ЄРДР; 2) автоматизована комп'ютерна система повинна мати автоматизований блок виготовлення електронного знімку (так званий «print screen») будь якої частини чи сторінки Інтернет ресурсу, а також автоматизований блок збереження усієї інформації, що знаходиться у будь-якій частині чи сторінці Інтернет ресурсу. За таких умов працівнику правоохоронного органу необхідно лише ввести в дану систему посилання на той чи інший Інтернет ресурс, на якому є інформація злочинного спрямування, а автоматизована комп'ютерна система вже без участі людини зробить вище зазначені дії з таким Інтернет ресурсом;

3) виготовлений електронний знімок (так званий «print screen»), а також вся збережена інформація з будь якої частини чи сторінки Інтернет ресурсу (а це може бути текст, графічна, аудіо та відео інформація), повинні зберігатись у вигляді окремих розділів бази даних, які повинні маркуватись із зазначенням: дати створення розділу бази даних; номеру кримінального провадження; посади працівника правоохоронного органу, який створив даний розділ; справжньої назви та електронного адресу Інтернет ресурсу, чи його частини, з якого зроблено електронний знімок та копія інформації країни та міста, де фізично знаходиться комп'ютер, на якому було розміщено Інтернет ресурс з інформацією злочинного спрямування, чи з інформацією, яка є слідами злочину.

Можна зробити висновок, що для реалізації вирішення зазначених проблем, щодо створення програмного забезпечення для функціонування автоматизованої комп'ютерної системи, необхідно провести відповідні дослідження, результати яких запровадити у практичну діяльність новостворених при ГУНП підрозділів боротьби з торгівлею наркотиками та кіберзлочинністю.

Факторами та чинниками, які суттєво ускладнюють можливість фіксації працівником поліції цифрової інформації, є: можливість у адміністратора Інтернет ресурсу (чи власника, що нерідко є синонімом) оперативно в управлінському розумінні змінювати його зміст, чи повністю його видалити з серверу; наявність можливості розташування серверів на території інших держав, та зокрема, на території тих держав, які не підписали міжнародні угоди щодо протидії кіберзлочинності; використання зловмисниками анонімних програмних пакетів. Як зазначає Д. М. Цехан, «особливої гостроти ця проблема набуває у зв'язку з тим, що встановлення факту такого порушення є чи не найбільш значимою складовою процесу доказування у відповідних провадженнях».

Нижче ми приводимо декілька основних способів фіксації працівником поліції цифрової інформації, яка знаходиться в мережі Інтернет та представляє тактичний чи оперативний інтерес:

- 1) складання (друк) та подання відповідного рапорту працівником поліції;
- 2) відповідь провайдера, чи адміністрації Інтернет хостінгу на запит щодо змісту певного Інтернет сайту;
- 3) огляд в присутності понятих та друк тієї сторінки Інтернет ресурсу, яка представляє тактичний чи оперативний інтерес, через засоби WEB браузеру (комбінація клавіш «CTRL+P» чи вибір поля головного меню «Печать» або «Print»). Складання відповідного протоколу огляду;
- 4) огляд в присутності спеціаліста та друк тієї сторінки Інтернет ресурсу, яка представляє оперативний інтерес, через засоби WEB браузеру (комбінація клавіш «CTRL+P» чи вибір поля головного меню «Печать» або «Print»). Складання відповідного протоколу огляду;
- 5) огляд в присутності понятих Інтернет ресурсу, який представляє оперативний інтерес. Виготовлення електронного знімку (так званий «print screen») екрану монітору комп'ютера, на якому відображається Інтернет ресурс та його збереження. Збереження самого Інтернет ресурсу, який представляє тактичний чи оперативний інтерес, на жорсткий диск комп'ютера працівника поліції. Далі здійснюється друк виготовлених електронних знімків екрану та приєднання їх до інших матеріалів кримінального провадження. Запис на CD-R чи DVD-R диск, виготовлених електронних знімків екрану, та збережених під час огляду на жорсткий диск сторінок Інтернет ресурсу, що представляє тактичний чи оперативний інтерес. Після цього складається відповідний протокол щодо усіх виконаних дій.

2.7 Методика огляду структури файлової системи персонального комп'ютера захищеного паролем

Під час проведення працівниками поліції тимчасового доступу до речей і документів, обшуків чи оглядів місця події на підприємствах, установах, організаціях або у приватних осіб, може виникнути необхідність перевірити структуру файлової системи персонального комп'ютера (далі – ПК), чи серверу на предмет неліцензійного програмного забезпечення або інформації, яка представляє для слідчого тактичний чи для оперативного працівника оперативний інтерес.

В ході проведення зазначених дій, як правило, працівники поліції проводять їх без увімкнення комп'ютера та вилучають опечатують лише системний блок (персональний комп'ютер без монітору, колонок, маніпулятору «миша» та клавіатури), чи жорсткий диск, а після проведення зазначених процесуальних дій призначають проведення комп'ютерно-технічної експертизи. Але для більш надійної фіксації слідів злочину та швидкого використання при виявленні, розкритті та розслідуванні кримінального правопорушення доцільним є при проведенні названих дій увімкнення персонального комп'ютера та здійснення огляду його файлової системи в присутності понятих, внесення до протоколу огляду даних про версію та серійний номер встановленої на комп'ютері операційної системи, назви та характеристики внутрішніх пристроїв комп'ютеру, а також зазначення шляхів до папок, чи окремих файлів, що розташовані на жорсткому диску персонального комп'ютера чи серверу що оглядається. У практичній діяльності, коли працівники поліції будуть мати тимчасовий доступ до персонального комп'ютера чи сервера, в ході чого він буде вилучений і по наявній інформації будуть призначені експертизи, то в деяких випадках висновок експерта може надійти у термін понад одного місяця. В цей же період у працівників поліції можуть виникнути питання про наявність чи відсутність такої інформації на жорсткому диску для подальшої роботи у кримінальному провадженні. Таким чином, при виявленні неліцензійного програмного забезпечення чи інформації, яка представляє тактичний чи оперативний інтерес на персональному комп'ютері чи сервері, файлова система яких оглядається, та після фіксації місцезнаходження зазначеної інформації у протоколі огляду – працівники правоохоронних органів отримують додаткові підстави для тимчасового доступу і вилучення персонального комп'ютера чи серверу та додаткову можливість поставити експерту більш конкретні запитання.

Але проблемність даних процесуальних і суто технічних дій полягає у тому, що у більшості випадків на вхід до операційної системи персональних комп'ютерів та серверів встановлено пароль і власник персонального комп'ютера чи серверу може відмовитися надати пароль для входу. Крім того, оскільки попередній огляд персонального комп'ютера чи серверу проводиться в присутності понятих, огляд доцільно проводити саме в тій операційній системі, що проінстальована на персональний комп'ютер чи сервері та під ім'ям кожного користувача, якщо їх декілька, а не взагалі зробити загальний огляд файлової системи. Це необхідно для того, щоб наглядно показати й роз'яснити понятим, що за операційна система встановлена на персональному комп'ютері чи сервері, скільки користувачів зареєстровано в даній операційній системі, яке програмне забезпечення встановлено у кожного з цих користувачів, та яка інформація зберігається в особистих розділах цих користувачів.

Окремо слід зазначити, що у будь-кому випадку включати під час огляду персональний комп'ютер, не знаючи заздалегідь пароль для входу в операційну систему є ризикованим кроком, тому, що існує багато видів програмного забезпечення, яке може просто видалити всі файли на жорсткому диску у разі, якщо було введено невірний пароль. І таким програмним забезпеченням правопорушники користуються не рідко. Саме тому й працівники поліції, в свою чергу, намагаються здійснити тимчасовий доступ до комп'ютера без його вмикання, що є логічним, але позбавляє можливості швидко отримати інформацію, яка може представляти для них тактичний чи оперативний інтерес.

На підставі викладеного при тимчасовому доступі до комп'ютера чи сервера можна рекомендувати два алгоритми огляду або вилучення системного блоку персонального комп'ютера чи сервера: перший – вилучення без увімкнення комп'ютера і другий – вилучення з увімкненням комп'ютера та оглядом структури його файлової системи.

При тимчасовому доступі до комп'ютера чи сервера і проведенні огляду і їх вилучення без його увімкнення, доцільним буде провести такі дії: в присутності понятих провести фотографування (або здійснити відеозйомку) системного блоку з усіх боків, обережно від'єднати від системного блоку усі сторонні пристрої та кабелі, провести зовнішній огляд системного блоку та окремо крупним планом сфотографувати чи зняти на відео наявні на ньому роз'єми та наклейки, після чого обклеїти усі бокові панелі системного блоку папером з відтисками печатки «для пакетів» того підрозділу поліції, що проводить тимчасовий доступ до комп'ютера чи сервера і здійснює огляд чи вилучення. Обклеювання папером з відтисками печатки бокових панелей системного блоку необхідно провести для того, щоб не санкціоноване відкриття панелей, в подальшому, без пошкодження паперу з відбитками печатки було б

не можливо, і таким чином було б гарантовано збереження інформації на жорсткому диску комп'ютера до проведення комп'ютерно-технічної експертизи. Після цього системний блок персонального комп'ютера чи сервера необхідно помістити в ящик, мішок чи полімерний пакет, який необхідно прошити ниткою, обклеїти нитку та ящик, мішок чи пакет пояснювальною запискою, із зазначенням місця та часу огляду чи вилучення, вказати конкретно, що саме вилучається та упаковується, а також інформацію про понятих та особу, яка проводить вказані дії, після чого пояснювальна записка повинна бути підписана всіма учасниками.

Тимчасовий доступ до комп'ютера чи серверу та огляд їх з увімкненням комп'ютера та оглядом структури його файлової системи проводиться декількома способами, але після закінчення огляду структури файлової системи, системний блок персонального комп'ютера чи сервера необхідно оглянути та провести його вилучення так само, як і у випадку без включення комп'ютера. Не зважаючи на те, який саме алгоритм огляду комп'ютера при його увімкненні буде використаний, необхідно звернути увагу на те, що особі, яка отримала тимчасовий доступ до комп'ютера чи сервера і проводить огляд, необхідно буде спочатку загрузитись не з жорсткого диску комп'ютеру, а з CD чи DVD диску, або через підключений USB пристрій. Для цього працівнику поліції, який проводить огляд комп'ютеру, необхідно мати доступ до базової системи вводу – виводу (англійською мовою – це широко відома аббревіатура «BIOS») комп'ютеру, який може мати пароль для користування. Зазвичай, пароль в BIOS стирають таким чином: в присутності понятих відкривають системний блок, виймають батарейку з материнської плати, знаходять замкнуті контакти (зазвичай їх три) на материнській платі з підписом «cmos», або «clear cmos», або «clr cmos», або «clr_cm», перемикають замикач контактів (сленгова назва «джампер») на протилежні контакти (тобто, якщо було замкнено перший та другий контакти, то замикач контактів перемикають на другий та третій контакти), після чого вмикають комп'ютер, який може увімкнутись та не виводити жодної інформації на монітор, або комп'ютер може взагалі не увімкнутись. Далі, хоча б через п'ять хвилин після того, як було вилучено батарейку, цю саму батарейку необхідно поставити на своє місце, та ще раз увімкнути комп'ютер, який знову таким може увімкнутись та не виводити жодної інформації на монітор, або може взагалі не увімкнутись. Після цього, замикач контактів переставляють у те положення, в якому він був на момент відкриття системного блоку, вставляють батарейку на своє місце, закривають системний блок, та вмикають комп'ютер. У переважній більшості випадків, після зазначених дій з комп'ютером, пароль BIOS буде стертий. Але крім самого паролю, в BIOS також будуть стерті усі настройки роботи пристроїв комп'ютеру,

а самий факт розбирання комп'ютера та фізичне втручання в роботу його електронної, а не програмної частини працівником поліції – є негативним фактором для збору і отримання вагомості доказів, які можливо отримати в майбутньому при тимчасовому доступі до комп'ютера чи серверу і які оглядаються. Таким чином, при загрузці з CD чи DVD диску, або через підключений USB пристрій . ми рекомендуємо спочатку намагатись вибрати черговість загрузки пристроїв комп'ютера не через настройки BIOS, шляхом вибору меню загрузки пристроїв (інша широко відома назва – «boot menu»), яке визивається при натисканні клавіш «F8», чи «F9», чи «F10», чи «F11», чи «F12» (в залежності від виробника материнських плат) відразу після увімкнення комп'ютера.

Огляд або вилучення з увімкненням комп'ютера та оглядом структури його файлової системи здійснюється декількома способами, але після закінчення огляду структури файлової системи, системний блок персонального комп'ютера чи сервера необхідно оглянути та провести його вилучення так само, як і у випадку без включення комп'ютера, тобто так само, як і у прикладі наведеному у першому випадку. Як вже зазначалось, огляд чи вилучення з увімкненням комп'ютера та оглядом структури його файлової системи проводиться декількома способами а саме: огляд файлової системи персонального комп'ютеру чи серверу без загрузки операційної системи, що встановлена на комп'ютері, та відключення паролів користувачів операційної системи, що встановлена на комп'ютері і огляд файлової системи персонального комп'ютеру, після чого зокрема слід здійснити:

з для огляду файлової системи персонального комп'ютера чи серверу доцільно використати загрузочну операційну систему, таку як: «Windows Live CD», чи будьякий «Linux Live CD». В даному випадку необхідно налаштувати загрузку комп'ютера що оглядається так, щоб в першу чергу комп'ютер загрузався не зі свого жорсткого диску, а з CD/DVD носія, на якому записана операційна система «Linux Live CD», або «Windows Live CD ». Пріоритет загрузки пристроїв на комп'ютері, файлову систему якого необхідно оглянути, необхідно налаштувати в базовій системі вводу-виводу комп'ютера (на англійській BIOS), а далі вставити диск загрузочною операційною системою в CD чи DVD пристрій, та загрузити операційну систему з нього. При цьому файлова система комп'ютера, що оглядається змінена не буде, а загрузочна операційна система встановиться в оперативно-запам'ятовуючий пристрій, який очиститься від пароля після перезавантаження комп'ютера. Після встановлення в оперативно-запам'ятовуючий пристрій загрузочної операційної системи, працівник правоохоронного органу може отримати змогу оглянути файлову систему персонального комп'ютера чи серверу без обмеження доступу до

файлової системи в цілому, чи без обмеження доступу до окремих файлів чи папок. Перед завантаженням загрузочної операційної системи і під час огляду структури файлової системи, необхідно запросити понятих до монітору комп'ютера, що оглядається для того, щоб вони могли побачити й підтвердити перелік дій, що здійснив працівник поліції під час огляду персонального комп'ютера чи сервера. Під час огляду файлів та папок на комп'ютері, що оглядається доцільним є відеозапис дій працівника поліції на відеокамеру, та здійснити зокрема відеозапис екрану монітору комп'ютера, що оглядається за допомогою спеціального програмного забезпечення, яке може входити в склад програмного забезпечення загрузочного диска. Крім того, усі дії під час огляду комп'ютера необхідно заносити до протоколу огляду, а у разі виявлення файлів, що представляють тактичний, оперативний чи процесуальний інтерес, необхідно заносити до протоколу огляду їх назву, повний шлях до них у файловій системі, розмір у байтах, та бажано створювати для них MD5 суму із спеціальним програмним забезпеченням та подальшим внесенням цієї MD5 суми до протоколу. Треба наголосити, що при створенні MD5 суми для конкретного файлу ця сума у вигляді цифр та знаків буде унікальною для кожного файлу, що відрізняється від іншого файлу хоча б на один байт, а значить ця MD5 сума буде підтверджувати автентичність та незмінність файлу і в подальшому, тобто в ході проведення експертиз, чи під час судового розгляду кримінального провадження по суті в суді. Треба зазначити, що використання загрузочної операційної системи «Windows Live CD» потребує наявності у користувача ліцензії на її використання, але така операційна система має дещо менше можливостей, ніж загрузочна операційна система «Linux Live CD». Крім того, загрузочна операційна система «Linux Live CD» здебільшого є безкоштовною, і може працювати майже з будь-якими файловими системами. Саме тому ми рекомендуємо користуватись загрузочною операційною системою «Linux Live CD ». Як приклад, ви можете завантажити загрузочний диск з операційною системою «Lubuntu» з російськомовного Інтернет ресурсу цієї операційної системи [36], а потім, записавши завантажений образ на диск, користуватись нею для проведення оглядів персонального комп'ютера чи сервера наведеним вище способом;

2) для відключення паролів користувачів операційної системи, встановленої на персональному комп'ютері чи сервері, доцільніше за все використати спосіб наведений вище, але з використанням спеціалізованої загрузочної операційної системи та спеціалізованого програмного забезпечення саме для зміни чи відключення паролів, а вже потім, після перезавантаження комп'ютера, вийняти диск з загрузочною операційною системою, та загрузитись зі встановленої на персональному комп'ютері чи сервері операційної системи. В

даному випадку ми рекомендуємо використовувати загрузочну операційну систему «BartPE» та програмне забезпечення до неї під назвою «Password Renew». Особливістю загрузочної операційної системи «BartPE» є те, що її може створити (зібрати) на основі звичайної операційної системи «Windows» будьякий користувач, але у випадку володіння ліцензійної версії операційної системи «Windows». Враховуючи те, що МВС України активно закупляє ліцензійні операційні системи «Windows» – це не викличе суттєвих складнощів у працівників поліції. Під час створення збірки загрузочної операційної системи «BartPE» до її складу необхідно додати програму «Password Renew», за допомогою якої, після встановлення загрузочної операційної системи «BartPE» в оперативнозапам'ятовуючій пристрій персонального комп'ютеру чи серверу, файловою системою якого необхідно оглянути, працівниками поліції буде можливо змінити, чи видалити паролі користувачів з тієї операційної системи, яка вже встановлена на персональний комп'ютер чи сервер, що оглядається. Саму файловою системою комп'ютера, а так само особисті файли користувачів пошкоджено чи змінено не буде.

Але як і в першому випадку, проводити наведені дії комп'ютером, що оглядається необхідно лише в присутності понять перед монітором комп'ютера, а всі свої дії працівник поліції повинен вносити до відповідного процесуального протоколу згідно положень, зокрема ст.ст. 223, 234, 236, 237, 242, 243, 256 та інших КПК України, в залежності від обставин вчинення конкретного кримінального правопорушення.

Більшості працівників поліції та тих хто цікавиться проблемами програмного забезпечення при використанні комп'ютерної техніки відома базова система введення і виведення «BIOS» комп'ютера за допомогою якої (на думку багатьох осіб, у тому числі працівників поліції) нібито можна без пошкодження «вскрити» комп'ютерну програму, на яку встановлено пароль для користування нею без володільця. В той же час для питань правозастосовної діяльності, на нашу думку вона у використанні не доцільна, оскільки при її застосуванні все ж таки при огляді комп'ютерної техніки може бути знищена необхідна для використання у кримінальному провадженні доказова інформація на комп'ютері захищеному паролем.

2.8. Методика основних напрямів виявлення і документування незаконного обігу наркотичних засобів в мережі Інтернет працівниками кіберполіції та інших оперативних підрозділів поліції.

Окрім зазначених у попередніх підпунктах методик виявлення незаконного обігу наркотичних засобів, прекурсорів, їх аналогів, отруйних та

сильнодіючих лікарських засобів оперативним працівникам і слідчим слід враховувати й інші можливості використання мережі Інтернет, телекомунікаційних та інших технологій з метою встановлення конкретних осіб, які вчиняють такі види кримінальних правопорушень. На таких можливостях ми зупинимось у цьому підрозділі. Слід зазначити, що останнім часом увага злочинців окрім наркотичних засобів прикута ще й до отруйних і сильнодіючих лікарських засобів за допомогою яких вони готуються та вчиняють кримінальні правопорушення, що замислюють. Вказану тенденцію підтверджує кількість потерпілих від отруєнь, з метою незаконного придбання нерухомості, права на володіння компаніями та комерційними активами, а також при вчиненні зґвалтувань, розбещень, зокрема неповнолітніх, педофілії та ін. все більше використовуються сильнодіючі лікарські препарати.

Так, майже вся аудіо, відео та текстова інформація, яка знаходиться на сторінках сайтів в мережі Інтернет, а так само і розповсюдження наркотичних речовин, отруйних і сильнодіючих лікарських засобів здійснюється його користувачами шляхом формування відповідних пошукових запитів в спеціальних пошукових сервісах. За своєю внутрішньою будовою пошукові сервіси можливо поділити на такі складові частини: відкриту для користувача, та закриту від користувача. В свою чергу, відкриту для користувача частину, умовно можливо поділити на такі зокрема складові частини:

- 1) одне чи декілька доменних імен Інтернет сайту, через які здійснюється доступ до самого пошукового сервісу;
- 2) графічна оболонка пошукового сервісу;
- 3) інструменти для формування пошукових запитів та роботи з ними;
- 4) блок відображення результатів пошуку інформації за сформованими пошуковими запитамі;

В свою чергу закриту від користувача частину можливо, умовно можливо поділити на такі складові частини:

- 1) пошуковий індекс – перелік доменних імен Інтернет сайтів та конкретної інформації, яка розміщена в мережі Інтернет, що може вивести пошуковий сервіс в блоці відображення результатів пошуку інформації за сформованими пошуковими запитамі;
- 2) пошукові роботи це спеціальні програми, які сканують інформаційний простір мережі Інтернет, та відносять, чи виключають ту чи іншу інформацію до бази даних пошукового сервісу;
- 3) внутрішні правила, за якими пошукові роботи відносять ту чи іншу інформацію до пошукового індексу пошукової системи;
- 4) база даних, в якій зберігається аудіо, відео та текстова інформація, яку було включено до пошукового індексу пошукового сервісу.

Майже всі сучасні пошукові сервіси мають потужні пошукові оператори, які дозволяють найбільш точно формулювати запит до пошукового сервісу, враховуючи найменші особливості поведінки її пошукових механізмів. Найбільш популярні критерії пошуку можна задавати з допомогою розширеного пошуку, але володіння пошуковими операторами надає можливість вирішувати складні пошукові задачі.

Нижче будуть розглянуті основні пошукові оператори, які майже не відрізняються у більшості пошукових сервісах. Детальніше про специфіку використання пошукових операторів пошукової системи «Google» працівники поліції можуть знайти на пошуковому операторі «Google» [Електронний ресурс]. – Режим доступу: http://www.googleguide.com/advanced_operators.html або

Оператор	Призначення	Приклад
1	2	3
	пробіл – логічне «AND» або «ТАКОЖ», дає команду для пошукового сервісу на пошук усіх слів, розділених пробілом	хочеш миру готуйся до війни
OR	логічне «ЧИ» дозволяє знайти декілька варіантів слів чи словосполучень	хочеш миру OR бажаєш миру
	логічне «ЧИ» дозволяє знайти декілька варіантів слів чи словосполучень	хочеш миру бажаєш миру
«»	двійні лапки дозволяють знайти тільки те словосполучення, яке зазначено в них, виключаючи інші варіанти, чи інші слова між зазначеними у словосполученні	«хочеш миру готуйся до війни»
~	символ «~» дає команду для пошукового сервісу на пошук не тільки зазначеного слова, але і його синонімів	~хочеш ~миру ~готуйся ~до ~війни
*	символ «МНОЖЕННЯ» заміняє одне слово, але можливо вказати скільки саме слів може бути між тими, що шукаються	хочеш * * * війни
+	символ «ПЛЮС» дає команду для пошукового сервісу для обов'язкового пошуку слова, перед яким він стоїть	хочеш миру готуйся +до +війни
-	символ «МІНУС» дає команду для пошукового сервісу для обов'язкового виключення з пошуку слова, перед яким він стоїть	хочеш миру війни -хтиш - бачиш

«Всесвітня мережа», або «World Wide Web» (скорочено: WWW; також: всемережжя, ВЕБ або тенета) це найбільше всесвітнє багатомовне сховище інформації в електронному вигляді, тобто десятки мільйонів пов'язаних між собою документів, що розташовані на комп'ютерах розміщених на всій земній кулі. Найбільше, та не єдине. А тому інформація, що представляє тактичний чи оперативний інтерес працівників поліції може бути розміщена також і на FTP серверах і може передаватись за допомогою протоколу передачі даних (англійською мовою – File Transfer Protocol), або FTP.

Протокол передачі файлів (FTP) дає можливість абоненту обмінюватися двійковими і текстовими файлами з будь-ким комп'ютером мережі, що підтримує протокол FTP. Установивши зв'язок з віддаленим комп'ютером, користувач може скопіювати файл з віддаленого комп'ютера на свій, або скопіювати файл з свого комп'ютера на віддалений.

При розгляді FTP як сервісу Інтернет мається на увазі не просто протокол, а саме сервіс доступ до файлів, які знаходяться у файлових архівах. FTP це стандартна програма, яка працює за протоколом ТСР, яка завжди поставляється з операційною системою. Її початкове призначення це передача файлів між різними комп'ютерами, що працюють у мережах ТСР/IP, зокрема: на одному з комп'ютерів працює програма сервер, на іншому програма клієнт, що запущена користувачем і з'єднується з сервером та передає або отримує файли через FTPсервіс. Все це розглядається з припущенням, що користувач зареєстрований на сервері та використовує логін і пароль на цьому комп'ютері.

Такі технічні характеристики стали причиною того, що програми FTP стали частиною окремого сервісу Інтернету. Справа в тому, що доволі часто сервер FTP налаштовується таким чином, що з'єднатися з ним можна не тільки під своїм ім'ям, але й під умовним іменем, наприклад, anonymous (анонім). У такому випадку для користувача стає доступною не вся файлова система комп'ютера, а лише деякий набір файлів на сервері, що складають вміст серверу anonymous FTP, тобто публічного файлового архіву. Отже, якщо користувач-злочинець хоче надати у вільне користування файли з інформацією, програмами і таке інше, то йому достатньо організувати на власному комп'ютері, включеному в Інтернет, сервер anonymous FTP. Створення такого серверу це процес доволі простий, програми клієнти FTP вельми розповсюджені, а тому сьогодні публічні файлові архіви організовані в основному як сервери anonymous FTP. Перелік інформації, яка міститься на таких серверах, включає всі аспекти життя: від звичайних текстів до мультимедіа та може використовуватись для виявлення ознак розповсюдження наркотичних речовин.

FTPServer – це серверне програмне забезпечення, яке знаходиться у тієї людини у якої є необхідність скачати відповідну інформацію і за допомогою

цього забезпечення здійснюються доступними файли для завантаження по даному протоколу.

Наприклад: Cesar FTP Server, Titan FTP Server, ftpd, ServU Ftp, XLight Ftp Server.

FTPClient – це клієнтська програма за допомогою якої є технічна можливість доступитися до якогось FTPсервера. Наприклад вбудований в операційну систему Windows ftp.exe, Windows Explorer, FTP Voyager, Far manager, Total Commander, Download Master.

Якщо в наявності є спеціальні пошукові сервіси, такі як «Google», призначення яких, здебільшого призначено для пошуку інформації у просторі «Всесвітньої мережі» (або «World Wide Web», чи «WWW»), то є також і спеціальні сервіси пошуку інформації на серверах FTP. У країнах СНД, найбільш зручні та функціональні із них це «FileSearch» та «МАМОНТ» .

Ці пошукові сервіси, призначені для пошуку файлів на FTPсерверах, які доцільно використовувати тоді, коли працівнику відомо, що особою, яка представляє тактичний чи оперативний інтерес, було розміщено інформацію у мережі Інтернет (наприклад, на сторінках Інтернет – сайту, що має електронну адресу виду <http://www.sample.ua>) певний електронний документ, чи файл). Наприклад, нею може бути файл, створений офісними, чи текстовими програмами – *.doc, *.xls, *.ppt, *.pdf, *.fb2, *.txt та інші. Також, це можуть бути мультимедіа файли : *.avi, *.wmv, *.vob, *.mp4, *.mpeg, *.mkv, *.flv, *.mp3, *.wav, *.wma, *.ogg та інші. Крім цього це можуть бути фотографії, чи графічні зображення – *.bmp, *.png, *.jpg, *.jpeg, *.gif, *.pcx, *.tif, *.tga, *.iff, *.psd та інші.

Наприклад, особою, яка має псевдонім «Stanton», та яка підозрюється у розміщенні в мережі Інтернет повідомлень про збут наркотичних речовин, на сторінках Інтернет – сайту «<http://www.sample.ua>» було розміщено текстовий файл під назвою «сольлсдпрайс.txt». В такому випадку слід шукати інформацію про дану особу, використовуючи можливості сервісу та серверів FTP наступним чином:

1) необхідно відкрити спеціальний сервіс пошуку інформації на FTPсерверах. В даному випадку скористаємось таким сервісом, як «МАМОНТ» [26]. Для цього необхідно набрати в адресній строчці WEB – браузера, яким ви користуєтесь, адрес

«<http://mmnt.ru>», та натиснути клавішу «ENTER»;

2) у поле вводу пошукового запиту сервісу «МАМОНТ» необхідно ввести ім'я файлу, який треба знайти на FTPсервері. В даному випадку – це ім'я файлу «сольлсдпрайс.txt»;

3) трохи нижче поля вводу пошукового запиту сервісу «МАМОНТ», необхідно вибрати режим «Глобальный поиск файлов (ftp://)», натиснувши на відповідну кнопку;

4) після виконання дій, зазначених вище – необхідно натиснути клавішу «ENTER», чи натиснути на кнопку «НАЙТИ», яка розташована правіше від поля вводу пошукового запиту сервісу «МАМОНТ»;

5) після цього, сервіс пошуку інформації на FTPсерверах «МАМОНТ» сформує блок відображення результатів пошуку інформації за сформованими пошуковими запитами,

якщо буде знайдено якусь інформацію, чи проінформує, що у базах даних сервісу «МАМОНТ» нічого не було знайдено;

б) далі, необхідно перевірити FTPсервери, на яких було знайдено файли зі схожою, чи ідентичною назвою. Для цього необхідно скопіювати адрес FTPсервера, який було відображено у блоці результатів пошуку інформації за сформованими пошуковими запитами сервісу «МАМОНТ». Наприклад – це такий адрес: «ftp://83.166.96.170/ALL/Книги/mybooks/як сольлдпрайс.txt»;

7) для роботи з файлами, які знаходяться на FTPсерверах ми рекомендуємо користуватись файловими менеджерами, таким як «Total Commander» чи «FAR», або такою програмою для операційної системи Windows, як «Download Master».

Після запуску програми «Download Master», необхідно натиснути клавішу «F7», чи перейти в пункт меню «Инструменты», та вибрати поле «FTP Explorer»;

8) у програмі «FTP Explorer», яка відкрилась, у адресну строку необхідно ввести адрес FTPсервера, який ми отримали через сервіс пошуку інформації на FTPсерверах «МАМОНТ», та який було скопійовано – «ftp://83.166.96.170/ALL/Книги/mybooks/ сольлдпрайс.txt». Після цього необхідно натиснути клавішу «ENTER»;

9) після цього у програмі «FTP Explorer» повинна відобразитись будова директорій (папок) та файлової системи на FTPсервері, адрес якого було введено. Крім того буде відображено саме ту директорію (папку), де знаходиться файл, який необхідно було знайти. Тому доцільно вивчити склад даної директорії (папки), та при сприятливих умовах (якщо доступ до фалів FTPсерверу не захищений паролем), завантажити усі файли, які знаходяться в ній;

10) проаналізувати інформацію, яка знаходиться у завантажених файлах, на предмет знаходження в ній даних про особу, яка становить тактичний чи оперативний інтерес. При необхідності – завантажити файли з інших директорій (папок), які також знаходяться на даному FTPсервері; проаналізувати та перевірити і інші FTPсервери, адреси яких було відображено у блоці результатів

пошуку інформації за сформованими пошуковими запитами сервісу «МАМОНТ».

Як вже зазначалось вище, велику групу злочинів складають розповсюдження наркотичних речовин, вчинені з використанням сучасних інформаційних технологій та мережі Інтернет. Такі злочини, вчиняються з використанням мережі Інтернет в якості засобу спілкування і реалізації наркотиків покупцеві, що відрізняє від розповсюдженні при фізичному контакті без використання мережі Інтернет. Види розповсюдженнь вчиняються із використанням закритих і відкритих Інтернет – аукціонів, в яких непомітно для покупця самі продавці роблять ставки, штучно створюючи уяву про участь багатьох покупців у аукціоні, з метою підняти ціну виставленого на аукціон товару. В інших видах збут, продавець виставляє на огляд в мережі Інтернет лише фотографії товару, а після отримання грошей пересилку товару покупцеві здійснює за допомогою «кладу» чи з вигаданого ім'я .

Типовими є ситуації, коли при розповсюдженні наркотиків створюють на сторінках Інтернет – аукціонів та форумів декількох користувачів, які мають різні особисті данні та імена профілів. Також можуть створюватись декілька різних профілів у різних сервісах по збуту. За допомогою цих профілів, створюються сторінки по продажу товарів, але оскільки дуже часто реального товару на руках у злочинців немає, вони використовують однакові графічні зображення, чи цифрові фотографії товару для створення оголошення. Крім того, як правило, використовують відносно одні й ті самі міні зображення для своїх профілів – так звані «аватарки» що можна використовувати як ідентифікатор особи.

Працівникам поліції вкрай необхідно мати у розпорядженні якомога більше інформації про ту, чи іншу особу, яка представляє оперативний інтерес. А тому пошук в мережі Інтернет усіх створених оголошень та профілів конкретної особи може принести працівникам поліції багато значимої інформації. Наприклад: адреси електронної пошти, якою користується особа, номери телефонів, імена профілів в соціальних мережах, контакти особи. Це можливо тому, що при створенні нових профілів на тих чи інших Інтернет сайтах особа, яка їх створює, залишає свої особисті та контактні данні.

Для реалізації принципу «більша кількість даних створює більшу кількість даних, знайдених з її допомогою», шляхом пошуку ідентичних зображень в мережі Інтернет, необхідно скористатися послугами, що представляють Інтернет сервіси трьох типів: звичайні пошукові сервіси, вбудовані доповнення у звичайні пошукові сервіси, та спеціальні сервіси по пошуку графічних зображень.

Використання пошукових сервісів для пошуку копій графічних зображень :

1) для пошуку копій графічних зображень через звичайний пошуковий сервіс, спочатку необхідно дізнатися ім'я зображення, копії якого необхідно знайти;

2) Для цього по зображенню необхідно натиснути правою клавішою маніпулятору «миша», та у меню, що відкрилося необхідно вибрати поле меню «відкрити зображення» (open image), чи «показати зображення» (show image). Після цього, ім'я зображення буде передано до адресної строки WEB браузера, в якому ви відкрили дане зображення;

3) отримане ім'я необхідно ввести в поле пошукового запиту того пошукового сервісу, який необхідно використати;

4) далі необхідно проаналізувати результати пошукового запиту у вигляді текстових посилань на Інтернет сайті, на сторінках яких розміщено схоже графічне зображення, та якщо ця функція є у пошуковому сервісі – переглянути результати пошукових запитів лише у вигляді зображень. Наприклад: «Google Images».

5) якщо необхідно знайти зображення з назвою «get_slimauto_service.jpg» – саме цю назву зображення і необхідно вводити у поле пошукового запиту пошукового сервісу.

Використання спеціальних сервісів для пошуку копій графічних зображень:

1) для пошуку копій графічних зображень через сервіс по пошуку графічних зображень, доцільно скористатись одним із двох сервісів: «TinEye Reverse Image Search», чи «GazoPa similar image search»;

2) для цього необхідно натиснути правою клавішею маніпулятору «миша» по зображенню, копію якого необхідно знайти;

3) у меню, що відкрилося необхідно вибрати поле меню «відкрити зображення» (open image), а потім ще раз натиснути правою клавішею маніпулятору «миша» по зображенню, яке відкрилося, та вибрати поле меню «зберегти зображення» (save image);

4) далі необхідно перейти на сторінки Інтернет сайту того сервісу по пошуку графічних зображень, з допомогою якого буде здійснено пошук. Наприклад – це сервіс «TinEye Reverse Image Search»;

5) біля поля даного сервісу «Upload your image» розташована кнопка «View» («Пошук», чи «Обзор»), після натискання на яку буде запропоновано вибрати на комп'ютері користувача те зображення, копії якого необхідно знайти;

6) далі, сервісом по пошуку графічних зображень буде виконаний пошук копій вибраного користувачем зображення по своїм базам даних, після чого буде сформовано сторінку відображення результатів пошуку;

7) крім того, в наведеному сервісі «TinEye Reverse Image Search», можливо не загрузити зображення з комп'ютера користувача, а ввести лише його адресу в мережі Інтернет, заповнивши поле «Enter image adress», після чого також буде виконаний пошук копій вибраного користувачем зображення по базам даних сервісу.

Використання вбудованих доповнень у звичайні пошукові сервіси для пошуку копій графічних зображень:

1) для пошуку копій графічних зображень через вбудовані доповнення у звичайні пошукові сервіси, доцільно скористатись сервісом, яким надає компанія «Google Inc.» «Google Images»;

2) для цього необхідно натиснути правою клавішею маніпулятору «миша» по зображенню, копію якого необхідно знайти;

3) у меню, що відкрилося необхідно вибрати поле меню «відкрити зображення» (open image), а потім ще раз натиснути правою клавішею маніпулятору «миша» по зображенню, яке відкрилося, та вибрати поле меню «зберегти зображення» (save image);

4) далі необхідно перейти на сторінки сервісу «Google Images» – з його допомогою буде здійснено пошук копій графічних зображень;

5) праворуч від поля введення пошукового запиту даного сервісу, розміщено маленьке графічне зображення фотоапарату, після натискання на яке буде запропоновано вибрати на комп'ютері користувача те зображення, копії якого необхідно знайти;

6) далі, сервісом «Google Images» буде виконаний пошук копій вибраного користувачем зображення по своїм базам даних, після чого буде сформовано сторінку відображення результатів пошуку, та буде сформовано сторінку відображення результатів пошуку;

7) крім того, в наведеному сервісі «Google Images», можливо не загрузити зображення з комп'ютера користувача, а ввести лише його адресу в мережі Інтернет, чи його назву, якщо вона відома, заповнивши поле пошукового запиту, після чого також буде виконаний пошук копій вибраного користувачем зображення по базам даних сервісу, та буде сформовано сторінку відображення результатів пошуку.

Як вже зазначалось вище, певна кількість даних створює ще більшу кількість даних, знайдених за її допомогою. Тобто якщо про особу невідомо нічого, то без цього пошук є неможливим.

У випадках коли про особу відома будь-яка інформація, наприклад, прізвище, ім'я та по батькові, чи адреса електронної пошти, чи ім'я в сервісі Skype, чи нік Телеграм, чи дата народження, чи навчальний заклад та рік, в якому дана особа закінчила навчання, або є інша інформація – це може надати

можливість працівникам поліції знайти ще більшу інформацію про дану особу, навіть використовуючи лише можливості соціальних мереж. Для цього необхідно ввести вказані дані про особу в пошукову систему, наприклад «Google». Переглядаючи отримані попередні пошукові результати, необхідно перевіряти й інші, і перш за все необхідно перейти на сторінки профілів даної особи в соціальних мережах, якщо такі є. Для цього доцільно буде послідовно ввести в пошукову систему прізвище, ім'я та по батькові особи, та назву соціальної мережі, наприклад: «Іваненко Іван Іванович facebook», після перевірки результатів – «Іваненко Іван Іванович instagram», і так само далі працювати з іншими соціальними мережами. Якщо є відомості про особисті дані особи лише частково, в подальшому доцільно буде застосувати ще й інші три способи пошуку: через пошуковий сервіс, через фільтри соціальної мережі, та комбінований. Зупинимось на кожному із них.

Пошук інформації про особу в соціальній мережі, з використанням пошукового сервісу:

- 1) необхідно ввести в пошукову систему спочатку всю відому і наявну інформацію про особу та назву соціальної мережі. Наприклад: «Гадюченко Григор Григорович 11.11.1981 +380661235456 Харків Gadyuka@i.ua Facebook»;
- 2) якщо це не принесло бажаних результатів, то в подальшому доцільно буде ввести по черзі частку інформації про особу, та назву соціальної мережі. Це пов'язано з тим, що особа, яка цікавить правоохоронців, може створювати в соціальних мережах профілі з іншими прізвищами та частково, або повністю зміненими особистими даними;
- 3) наприклад працівникам поліції відомі дата народження та номер телефону особи, про яку необхідно отримати певну інформацію, отже для цього доцільно використати відомі дані, для чого необхідно ввести в пошуковій системі: «11.11.1981 +380661235456 facebook», потім «11.11.1981 facebook», потім «+380661235456 facebook», потім «11.11.1981 +380661235456 instagram» та ін.;
- 4) проаналізувати отримані результати.

Пошук інформації про особу в соціальній мережі, з використанням пошукових фільтрів самої соціальної мережі:

- 1) пошук може вестись всередині самих соціальних мереж, для чого необхідно зареєструватись в соціальній мережі, та створити власний профіль;
- 2) цей метод пошуку дуже доцільний завдяки тому, що у кожній соціальній мережі є функціональна система пошуку з багатьма фільтрами. Фільтри в соціальних мережах – це пошук інформації по відповідній умові,

наприклад: по віку, по місцю народження, по вподобанням, по назві навчального закладу, тощо. В системах пошуку всередині соціальних мереж можна шукати особу тільки по прізвищу, чи по віку, чи по даті народження, чи по місту народження, чи по ставленню, наприклад до вживання спиртних напоїв. Список фільтрів пошуку, які можна використати при пошуку певної особи є дуже великий та різноманітний.

За результатами пошуку також можливо виявити сліди IP адреси користувача.

IPадреса (Internet Protocol address) — це унікальний числовий номер, або ідентифікатор мережевого рівня, що використовується для адресації комп'ютерів чи пристроїв у мережах, що побудовані з використанням протоколу TCP/IP. Прикладом такої мережі є Інтернет.

Будь-яка IP-адреса складається з чотирьох 8-бітних чисел, які називають октетами (вад латинського «ОКТ» вісім). Найпростішим прикладом IP-адреси може бути адреса 192.168.0.31. Будь-кому доменному імені WEB сайту, чи конкретному користувачу мережі Інтернет відповідає певний IP-адрес. Процес перетворення доменного імені у IP-адресу виконується DNS сервером.

IP-адреса складається з двох частин: номера мережі і номера вузла. У разі ізольованої мережі її адреса може бути обрана адміністратором зі спеціально зарезервованих для таких мереж блоків адрес (14.14.0.0 / 6, 192.192.0.0 / 16 або 192.111.1.1 / 12). Але у разі, коли мережа повинна працювати як складова частина Інтернету, то адреса мережі видається провайдером або регіональним Інтернет реєстратором (Regional Internet Registry, RIR). Згідно з даними на сайті IANA існує п'ять RIR: ARIN, обслуговуючий Північну Америку; APNIC, обслуговуючий країни ПівденноСхідної Азії; AfriNIC, обслуговуючий країни Африки; LACNIC, обслуговуючий країни Південної Америки і басейну Карибського моря; та RIPE NCC, обслуговуючий Європу, Центральну Азію, Близький Схід. Ті регіональні реєстратори, які отримують номери автономних систем і великі блоки адрес у IANA, а потім видають номери автономних систем та блоки адрес меншого розміру локальним Інтернет реєстраторам (Local Internet Registries, LIR), зазвичай є великими провайдерами.

Номер вузла в протоколі IP призначається незалежно від локальної адреси вузла. Маршрутизатор по визначенню входить відразу в кілька мереж. Тому кожен порт маршрутизатора має власну IP адресу. Кінцевий вузол також може входити в кілька IP мереж. У цьому випадку комп'ютер повинен мати кілька IP-адрес, по числу мережевих зв'язків. Таким чином, IP-адреса характеризує не окремий комп'ютер або маршрутизатор, а одне мережеве з'єднання. Саме тому, завдяки наявності IP-адреси особи, яка представляє оперативний інтерес, можливо встановити місцезнаходження точки її доступу до Інтернету (країну,

місто), та назву провайдера, який надає особі можливість такого доступу до Інтернету.

Головним завданням, в даному випадку, виступає спосіб отримання IP-адреси особи, яка представляє оперативний інтерес для працівників поліції. Основними способами є такі, як: запити до адміністрації звичайних (комерційних чи некомерційних) Інтернет сайтів та використання легендарних Інтернет сайтів.

Запити до адміністрації звичайних (комерційних чи некомерційних) Інтернетсайтів – є доцільними у тому випадку, коли працівнику поліції відомо, що саме на цьому Інтернетсайті зареєстрована та веде переписку (чи іншу діяльність, пов'язану використанням можливостей конкретного Інтернетсайту) особа, яка представляє тактичний чи оперативний інтерес. Запит є доцільним тому, що майже у всіх сучасних «двигунах» Інтернетсайтів та Інтернетфорумів є функція фіксації IP-адреси кожного конкретного користувача, який зареєстрований на даному Інтернетресурсі, чи користувача, який заходив до Інтернетресурсу анонімно. У запиті необхідно указати підстави та причини звернення до адміністрації, та ім'я (вигадане чи справжнє) тієї особи, щодо якої необхідно узнати IPадресу. Також доцільним є вказати в запиті настання відповідальності за розголошення відомостей, що містяться у запиті.

Використання легендарних Інтернетсайтів – є доцільними у тому випадку, коли працівнику поліції не вдалося у інший спосіб отримати IPадресу особи, яка представляє оперативний інтерес, чи використання іншого способу отримання IP-адреси ризикованим (наприклад – витік інформації). У даному випадку головними завданнями є: використання достатньо легендарного сайту, який би не виглядав «порожнім», чи не був щойно створеним, та обережність при спрямуванні особи, яка представляє тактичний чи оперативний інтерес на даний Інтернетресурс. Обережність повинна виявлятися в тому, що необхідно пам'ятати про те, що настирливість у намаганнях спрямувати особу до легендарного сайту може її просто відлякати від нього, та навіть заставити її «заягти на дно». Тактично правильним рішенням буде визначити вподобання особи, визначити коло Інтернетресурсів, якими особа користується, дізнатися адреси електронної пошти особи, а потім, нібито не для неї, залишати послання на легендарний Інтернетсайт. Так само посилання можливо замаскувати під графічне зображення відео кліпу, чи аудіо запису, тощо. Звісно, на самому легендарному сайті повинна бути присутня функція фіксації IP-адрес користувачів, які до нього зайшли.

Розглянемо приклад, в якому працівнику поліції відомо, що IP-адреса особи, яка розповсюджує відеофільми порнографічного характеру, має наступний ідентифікатор: 178.151.128.221:

10. для отримання похідних даних від IPадреси, зручно скористатись сервісом «WHOIS», наприклад таким, який надає Інтернетресурс «2IP.UA»;

11. для цього необхідно перейти на сторінку Інтернетресурсу за адресою «<http://2ip.ua/whois>», та у поле «IP-адрес или домен» ввести ідентифікатор IPадреси, яка представляє оперативний інтерес, після чого необхідно натиснути клавішу «ENTER». У даному випадку – це IPадрес: 178.151.128.221;

12. після цього буде сформовано сторінку, на якій буде відображено наступну інформацію:

ПАРАМЕТР	ЗНАЧЕННЯ	ПОЯСНЕННЯ
IP	178.151.128.221	IPадреса, стосовно якої був виконаний запит
ХОСТ	224.128.151.178.triolan.net	IPадреса серверу, через який користувач IPадреси 178.151.128.221 здійснює доступ до Інтернету
МІСТО	Харьков	Місто, де знаходиться користувач IPадреси 178.151.128.221
КРАЇНА	Ukraine	Країна, де знаходиться користувач IPадреси 178.151.128.221
IPдіапазон	178.151.128.0 178.151.128.255	Діапазон IPадрес, до якого належить IPадреса 178.151.128.221
НАЗВА ПРОВАЙДЕРА	Kharkov , Odesskaya	Інтернетпровайдер, через який користувач IPадреси 178.151.128.221 здійснює доступ до мережі Інтернет

О. далі, використовуючи отримані дані, а головне – країну, місто та назву Інтернетпровайдеру, через якого користувач ІР-адреси 178.151.128.221 здійснює доступ до мережі Інтернет, від імені правоохоронного органу формується запит до Інтернетпровайдеру, в якому ставиться питання про те, до якої конкретної фізичної адреси прив'язана ІР-адреса користувача. В даному випадку – до якої фізичної адреси відноситься ІР-адреса 178.151.128.221;

5) після отримання відповіді на запит, працівники органу внутрішніх справ приймають рішення про подальші дії: необхідність проведення негласних слідчих (розшукових) дій, обшуку чи інших слідчих дій;

б) аналіз отриманих результатів.

Отриману та виявлену в ході проведення пошуків та виділення результатів мережі Інтернет можливо фіксувати за допомогою програмних засобів ПК «Знімком екрану» та складанням протоколу «огляду мережі Інтернет» в процесуальному порядку передбаченому КПК України.

3. ОСОБЛИВОСТІ ОРГАНІЗАЦІЇ ВИЯВЛЕННЯ, РОЗКРИТТЯ ТА РОЗСЛІДУВАННЯ ЗЛОЧИНІВ, ПЕРЕДБАЧЕНИХ СТ. 306 КК УКРАЇНИ

3.1 Особливості початкового етапу розслідування кримінальних проваджень щодо використання коштів, здобутих від незаконного обігу наркотичних засобів, психотропних речовин, їх аналогів або прекурсорів, отруйних чи сильнодіючих речовин або отруйних чи сильнодіючих лікарських засобів

Початковий етап досудового розслідування кримінальних проваджень, розпочатих за ознаками використання коштів, здобутих від незаконного обігу наркотичних засобів, психотропних речовин, їх аналогів або прекурсорів, отруйних чи сильнодіючих речовин або отруйних чи сильнодіючих лікарських засобів, має деякі особливості. Найчастіше кримінальні провадження даної категорії порушуються за результатами проведення негласних слідчих (розшукових) дій або оперативно-розшукових заходів.

Початок досудового розслідування за ст. 306 КК України зазвичай передусе розслідування злочину, передбаченого розділом XIII Кримінального кодексу України: «Злочини у сфері обігу наркотичних засобів, психотропних речовин, їх аналогів або прекурсорів та інші злочини проти здоров'я населення», а саме ст.ст. 305, 307, 308, 310 – 313, 317 – 320, 322 КК України.

Орієнтуюча інформація про використання «брудних» коштів, здобутих від незаконного обігу наркотичних засобів, психотропних речовин, їх аналогів або прекурсорів, отруйних чи сильнодіючих речовин або отруйних чи сильнодіючих лікарських засобів може бути одержана органами поліції і правоохоронними органами із різних джерел: 1) з відомостей, одержаних в ході здійснення негласних слідчих (розшукових) дій і оперативно-розшукових заходів відповідними оперативними підрозділами поліції та інших правоохоронних органів; 2) з повідомлень службових осіб, працівників установ, які є суб'єктами фінансового контролю (Держфінмоніторингу, банків, інших установ); 3) з заяв, повідомлень громадян чи засобів масової інформації; 4) з матеріалів кримінального провадження про первинний (основний) злочин.

Однак, слід мати на увазі, що для початку досудового розслідування за ст. 306 КК України, необхідно встановити, що «брудні» кошти здобуті саме від незаконного обігу наркотичних засобів, психотропних речовин, їх аналогів або прекурсорів. Саме тому на практиці, інформація щодо використання коштів, здобутих від незаконного обігу наркотичних засобів, психотропних речовин, їх аналогів або прекурсорів, отруйних чи сильнодіючих речовин або отруйних чи

сильнодіючих лікарських засобів отримується слідчим вже при розслідуванні кримінальних справ, порушених за статтями 305, 307, 308, 310 – 313, 317 – 320, 322 КК України. Це обумовлено складом злочину, передбаченому ст. 306 КК України. Тому на стадії порушення кримінальної справи обов'язковому встановленню підлягають наступні *обставини*:

1) що обвинувачена (підозрювана) особа саме в результаті вчинення злочину у сфері незаконного обігу наркотичних засобів, психотропних речовин, їх аналогів або прекурсорів, отруйних чи сильнодіючих речовин або отруйних чи сильнодіючих лікарських засобів отримувала конкретні встановлені на досудовому слідстві кошти;

2) що обвинувачена (підозрювана) особа усвідомлювала незаконне походження цих грошей чи майна; що обвинувачена (підозрювана) особа ставила за мету використання «брудних» коштів для продовження незаконного обігу наркотичних засобів, психотропних речовин, їх аналогів або прекурсорів, отруйних чи сильнодіючих речовин або отруйних чи сильнодіючих лікарських засобів;

3) що обвинувачена (підозрювана) особа вчинила конкретні дії щодо використання «брудних» коштів і в чому саме ці дії полягали: а) в розміщенні грошей шляхом внесення їх на встановлений в ході досудового розслідування рахунок банку; б) в проведенні встановленої досудовим розслідуванням операції по переведенню грошей з одного банківського рахунку на інший; в) у встановленому слідством факті внесення конкретних коштів у фонди підприємств, установ, організацій та ін.

Необхідно враховувати, що можливість отримання коштів від незаконного обігу наркотиків завжди мають особи, які вчиняють злочини цієї категорії саме з *метою збуту* наркотичних засобів, психотропних речовин чи прекурсорів (адже гроші отримуються в результаті збуту наркотичних засобів, психотропних речовин чи прекурсорів, отруйних чи сильнодіючих речовин або отруйних чи сильнодіючих лікарських засобів).

Слід розглянути *типові слідчі ситуації*, що виникають на початку досудового розслідування щодо використання коштів, отриманих від незаконного обігу наркотичних засобів, психотропних речовин їх аналогів або прекурсорів, отруйних чи сильнодіючих речовин або отруйних чи сильнодіючих лікарських засобів. Доцільно виділити такі слідчі ситуації:

1) інформація про використання злочинних коштів надходить до слідчого за результатами проведення негласних слідчих (розшукових) дій або від оперативних працівників, які провели перевірочні дії і підготували первинний матеріал;

2) інформація про використання злочинних коштів одержана слідчим при розслідуванні кримінального провадження про основний злочин.

Перша слідча ситуація виникає, коли при проведенні оперативно-розшукових заходів, а саме при знятті інформації з каналів зв'язку, включаючи обмін електронними повідомленнями, отримується непроцесуальна (орієнтуюча) інформація, щодо використання коштів отриманих від незаконного обігу наркотичних засобів, психотропних речовин, їх аналогів або прекурсорів отруйних чи сильнодіючих речовин або отруйних чи сильнодіючих лікарських засобів.

Для того, щоб відомості, отримані при проведенні такої *тактичної операції* можна було використовувати в якості доказів по кримінальному провадженню, їх легалізують шляхом процесуального оформлення у встановленому законом порядку. Легалізовані оперативно-технічні матеріали (зазвичай аудіозаписи) надходять до слідчого. Слідчий визнає їх речовими доказами і додає до матеріалів кримінального провадження. Підкреслимо, що відомості, щодо використання злочинцями «брудних» грошей отримуються, коли оперативні працівники, детективи і слідчий вже знають про вчинення основного (первинного) злочину, пов'язаного із незаконним обігом наркотичних засобів.

Проведенню тактичної операції, повинно передувати колективне моделювання реально можливих ситуацій її реалізації слідчими, детективами і оперативними працівниками. З урахуванням тієї або іншої ситуації здійснюються розрахунки сил і засобів, необхідних для успішного проведення операції, основною метою якої є *отримання доказів* у кримінальному провадженні. Тобто, у цій слідчій ситуації головним напрямом діяльності слідчого, детектива і оперативного співробітника є не тільки збір, а й грамотне процесуальне закріплення доказів використання коштів отриманих від незаконного обігу наркотичних засобів, психотропних речовин, їх аналогів або прекурсорів, отруйних чи сильнодіючих речовин або отруйних чи сильнодіючих лікарських засобів. Крім того, важливим аспектом є вибір тактики, способу і часу проведення слідчих (розшукових) дій, негласних слідчих (розшукових) дій і оперативно-розшукових заходів.

У *другій слідчій ситуації* інформація щодо вчинення злочину, передбаченого ст. 306 КК України отримується безпосередньо слідчим процесуальним шляхом при проведенні слідчих (розшукових) дій, або негласних слідчих (розшукових) дій по основному кримінальному провадженню. У цій ситуації дуже важливим є використання попереднього досвіду щодо оперативного супроводження кримінального провадження оперативними

працівниками в суді. (Така можливість є за рахунок впровадження посад детективів).

В обох слідчих ситуаціях на етапі початку кримінального провадження необхідно отримати наступну інформацію:

1) документальне підтвердження факту вчинення будь-яких дій або угод з метою використання доходів, отриманих від незаконного обігу наркотиків;

2) підтвердження факту одержання коштів (грошей чи майна), з яким вчинено відповідні дії, саме внаслідок вчинення злочину у сфері наркобізнесу.

Для цього, з метою документального підтвердження обставин, щодо використання коштів, отриманих від незаконного обігу наркотичних засобів, психотропних речовин, їх аналогів або прекурсорів, отруйних чи сильнодіючих речовин або отруйних чи сильнодіючих лікарських засобів, необхідно провести такі заходи:

– з дозволу (ухвали) слідчого судді, в порядку, встановленому ч. 5 ст. 97 КПК України здійснити оперативно-технічні заходи для отримання фактичних даних про обставини, які можуть бути використані як докази у кримінальному провадженні, у тому числі й шляхом зняття інформації з каналів зв'язку, включаючи обмін електронними повідомленнями;

– направити відповідні ухвали слідчого судді щодо запитів до відділень операторів (провайдерів) телекомунікації (Інтернет та мобільного зв'язку, ВАТ «Укртелеком»), тощо, з метою перевірки та підтвердження відносин між підозрюваними та іншими особами, причетними до вчинення злочину;

– витребувати з банківських установ, в яких відкрито рахунки осіб, які перевіряються, дані про рух грошових коштів по рахунках за конкретний період;

– вилучити з банківських установ, в яких відкрито рахунки підозрюваних осіб, записи відео спостереження з банкоматів для підтвердження зняття грошей підозрюваною особою з відповідного рахунку у конкретний період;

– отримати пояснення у причетних осіб та вилучити необхідні документи, що підтверджують використання коштів, отриманих від наркобізнесу;

– направити запити до бюро технічної інвентаризації щодо нерухомого майна, яке перебуває у власності осіб, підозрюваних у використанні доходів від наркобізнесу, а також у близьких їм осіб;

– витребувати з фіскальних органів всі відомості, що стосуються діяльності конкретних фізичних осіб та сплати ними необхідних податків;

– отримати показання інших поінформованих осіб щодо обставин вчинення використання коштів, отриманих від наркобізнесу;

– звернутися із запитом до Державної фіскальної служби України з метою перевірки інформації, або отримання додаткової інформації з Банку даних про сумнівні фінансові операції;

– направити запити до сервісних центрів МВС України і Національної поліції України щодо попередньої судимості особи, до оперативних та інших обліків, а також витребувати інші документи і матеріали, що характеризують особу, зокрема, перевірити можливість її причетності до діяльності відомих злочинних груп або організацій та ін.

Для того, щоб отримані відомості можна було використовувати в якості доказів у кримінальному провадженні, їх оформлюють згідно з чинним кримінальним процесуальним законодавством. Оперативно-технічні матеріали (аудіо- чи відеозаписи) надсилаються до слідчого. Слідчий визнає їх речовими доказами і долучає до матеріалів кримінального провадження.

3.2 Обставини, що підлягають встановленню і наступний етап розслідування кримінальних проваджень щодо використання коштів, здобутих від незаконного обігу наркотичних засобів, психотропних речовин, їх аналогів або прекурсорів, отруйних чи сильнодіючих речовин або отруйних чи сильнодіючих лікарських засобів

Початок досудового розслідування за ознаками ст. 306 КК України зазвичай передує розслідування (або встановлення факту вчинення) основного злочину, тобто злочину, передбаченого Розділом XIII Кримінального кодексу України: «Злочини у сфері обігу наркотичних засобів, психотропних речовин, їх аналогів або прекурсорів та інші злочини проти здоров'я населення», статтями 305, 307, 308, 310 – 313, 317 – 320, 322.

Коли по основному злочину кримінальне провадження вже розслідується, то на етапі початку досудового розслідування за статтею 306 КК України:

а) особи, щодо яких проводиться досудове розслідування нове кримінальне провадження вже має процесуальний статус підозрюваного;

б) в матеріалах основного кримінального провадження є докази вчинення підозрюваним злочину у сфері незаконного обігу наркотичних засобів, психотропних речовин, їх аналогів або прекурсорів, отруйних чи сильнодіючих речовин або отруйних чи сильнодіючих лікарських засобів;

в) наявні фактичні данні, що підтверджують використання підозрюваним чи іншими причетними особами коштів здобутих від незаконного наркообігу.

Мають місце випадки, коли кримінальне провадження по основному злочину починається паралельно із кримінальним провадженням за ст. 306 КК України. Незалежно від слідчої ситуації, що склалася на початковому етапі, на наступному етапі досудового розслідування кримінального провадження за ст. 306 КК України з'ясуванню підлягають наступні *обставини*:

1) факт отримання відповідних коштів при вчиненні злочину у сфері незаконного обігу наркотичних засобів, психотропних речовин, їх аналогів або прекурсорів, отруйних чи сильнодіючих речовин або отруйних чи сильнодіючих лікарських засобів;

2) об'єктивна сторона злочину: тобто, які конкретні дії, передбачені диспозицією ст. 306 КК України, були вчинені особою і у чому вони полягали;

3) на що саме використовувались кошти, їх розмір, час одержання і місцезнаходження;

4) конкретні данні щодо джерела походження коштів, а саме:

а) наявність або відсутність кримінального провадження по основному злочину;

б) конкретні обставини злочину, в результаті яких здобуті злочинні кошти;

в) причинно-наслідкові зв'язки між первинним (основним) злочином щодо незаконного обігу наркотиків і використанням «брудних» коштів;

г) канали надходження коштів здобутих від наркобізнесу;

5) обставини, щодо способу використання «брудних» коштів:

а) які конкретно фінансові операції було здійснено, де, коли і ким;

б) чи використовувались банківські рахунки і які саме, чи мало місце перерахування грошових коштів за кордон;

в) розмір, частота, періодичність здійснення фінансових операцій;

г) сліди, що залишилися в документах щодо конкретних дій осіб, які використовували «брудні» кошти;

б) обстановка, час і місце здійснення використання «брудних» коштів:

а) час здійснення кожної фінансової операції;

б) упродовж якого терміну здійснювалися такого роду злочинні дії;

7) час виникнення майнових прав на рухоме і нерухоме майно;

8) характеристика особи злочинця: вік, стать, рівень освіти, фахові, професійні, ділові та моральні якості;

8) коло осіб, які залучалися до вчинення злочину, роль кожного з них, мотив їх поведінки, причетність до вчинення основного (первинного) злочину, джерела і ступінь їх обізнаності про обставини злочинного отримання коштів, час отримання такої інформації (до або після використання злочинних доходів);

10) обставини, що впливають на ступінь та характер відповідальності кожного зі співучасників;

11) причини та умови, що сприяли вчиненню злочину.

3.3 Особливості взаємодії у сфері виявлення, документування і розслідування фактів легалізації доходів, здобутих від незаконного обігу наркотиків

Важлива орієнтуюча, а іноді і доказова інформація, щодо легалізації доходів, здобутих від незаконного обігу наркотиків може бути отримана слідчим, детективом, оперативним працівником й з інших джерел, таких як Національне центральне бюро (НЦБ) Інтерполу в Україні і Державної служби фінансового моніторингу (Держфінмоніторинг).

Співробітництво правоохоронних органів України з правоохоронними структурами іноземних держав у рамках **Міжнародної організації кримінальної поліції – Інтерпол, що передбачається Інструкцією про порядок використання правоохоронними органами України інформаційної системи Міжнародної організації кримінальної поліції – Інтерпол**», затвердженої спільним наказом МВС України, Офісом Генерального прокурора, Національним антикорупційним бюро України, Службою безпеки України, Державним бюро розслідувань, Міністерством фінансів України, Міністерством юстиції України від **17.08.2020 № 613/380/93/228/414/510/2801/5**.

При досудовому розслідуванні злочинів, передбачених ст. 306 КК України, можливості вказаного Департаменту МВС України можна використовувати для отримання інформації з таких питань: окремих суб'єктів господарювання; окремих аспектів діяльності певної фізичної або юридичної особи; перевірки автентичності і факту можливого використання злочинцями підроблених документів; ідентифікації осіб, підозрюваних у легалізації доходів, здобутих від незаконного обігу наркотиків за обліками поліції зарубіжних країн; міжнародного розшуку каналами Інтерполу осіб, котрі підозрюються або обвинувачуються у вчиненні злочинів, пов'язаних з незаконним обігом наркотичних засобів, психотропних речовин, їх аналогів або прекурсорів, отруйних чи сильнодіючих речовин або отруйних чи сильнодіючих лікарських засобів.

Як правило, банківську або комерційну таємницю становлять і відомості про відкриття фізичними особами, в тому числі громадянами України та юридичними особами фінансових рахунків у зарубіжних банках, а також наступні відомості: про рух коштів по таких рахунках, про укладання угод між українськими та закордонними юридичними особами. Такі відомості можуть повідомлятися іноземними правоохоронними органами лише після розгляду верховним органом юстиції (прокуратурою) запитуваної держави в порядку надання правової допомоги в кримінальному провадженні, після офіційного звернення до них Генеральної прокуратури України.

У процесі виявлення, документування і розслідування злочинів, щодо легалізації доходів здобутих від незаконного обігу наркотиків, слідчий, детектив, оперативний працівник каналами Інтерполу, може отримати наступну інформацію:

- офіційну назву юридичних осіб, зареєстрованих за кордоном, їх юридичну адресу, номер і дату реєстрації;
- прізвища, імена фізичних осіб-керівників (в окремих випадках засновників, акціонерів);
- напрями діяльності, розмір статутного капіталу, поточний фінансовий стан юридичної особи;
- про протиправну діяльність юридичних та фізичних осіб.

Крім того, можливе отримання відомостей про наявність нерухомості та іншої форми власності за кордоном у підозрюваних (обвинувачених) осіб, при умові, якщо відомо конкретне місцезнаходження об'єктів власності (держава, місто, організація).

Запити з питань виявлення, документування і розслідування злочинів щодо використання коштів, здобутих від незаконного обігу наркотичних засобів, психотропних речовин, їх аналогів або прекурсорів, що надсилаються до Департаменту міжнародного поліцейського співробітництва МВС України (колишнє НЦБ Інтерполу) повинні містити такі відомості:

- 1) конкретні факти, які є підставою для звернення до правоохоронних органів зарубіжних держав: наявність кримінального провадження, її номер, дата реєстрації в ЄРДР, стаття кримінального кодексу за якою (якими) інкримінується злочинна дія; оперативно-розшукова справа, її номер; перевірка оперативної інформації, номер оперативного повідомлення;
- 2) анкетні данні особи, щодо якої робиться запит, її процесуальний статус;
- 3) обставини злочину із зазначенням способу його вчинення підозрюваним;
- 4) повні реквізити зарубіжних фірм та інших об'єктів, які підлягають перевірці, надаються мовою держави, де вони зареєстровані або англійською, французькою чи іспанською;
- 5) місце або регіон реєстрації суб'єкта підприємницької діяльності;
- 6) зв'язок зарубіжного суб'єкта з перевіркою, що виконується в Україні;
- 7) конкретні питання на які передбачається отримати відповідь.

Слід наголосити, що можливості НЦБ Інтерполу в Україні, як правило використовуються правоохоронними органами під час проведення негласних слідчих (розшукових) дій та оперативно-розшукових заходів як до початку проведення кримінального провадження, так і під час досудового розслідування.

В більшості випадків матеріали і інформація, які отримуються каналами Інтерполу (через новий Департамент Міжнародного поліцейського співробітництва Національної поліції України України), носять орієнтуєчий характер і можуть використовуватися слідчим, детективом, оперативним працівником лише в якості непрямих доказів і лише в окремих випадках. Питання проведення окремих слідчих (розшукових) дій, екстрадиції та отримання відомостей про рух коштів на банківських рахунках на території зарубіжних країн вирішуються в порядку надання правової допомоги і належать до компетенції Офісу Генерального прокурора. Слідчий, детектив або оперативні працівники звертаються через відповідних прокурорів, які здійснюють нагляд, до Офісу Генеральної прокуратури з клопотанням про підготовку звернення до центрального органу юстиції (прокуратури) зарубіжної держави із запитом про надання правової допомоги.

Розглянемо можливості використання інформації отриманої слідчим від Державної служби фінансового моніторингу.

Держфінмоніторинг створено, як підрозділ фінансової розвідки, призначений для протидії відмиванню коштів та фінансуванню тероризму. Він є сполучною ланкою в загальнодержавній системі протидії злочинам, передбаченим ст.ст. 209, 209-1, 306 КК України. Підкреслимо, що основним завданням підрозділів фінансової розвідки є не виявлення злочинців, а попередження легалізації злочинних доходів, шляхом розроблення ефективних заходів, переважно фінансового характеру та контролю за їх виконанням. Водночас підрозділ фінансової розвідки є ефективним постачальником інформації про кошти, які могли бути отримані в результаті злочинної діяльності, і таким чином сприяє розслідуванню предикатних злочинів щодо використання коштів, здобутих від незаконного обігу наркотичних засобів, психотропних речовин, їх аналогів або прекурсорів.

Порядок надання Держфінмоніторингом правоохоронним органам інформації про сумнівні операції регулюються наступним нормативними актами:

- 1) постанова Кабінету Міністрів України від 29 липня 2015 року № 537 «Про затвердження Положення про Державну службу фінансового моніторингу України;

- 2) наказ Міністерства фінансів України (Мінфін), Міністерства внутрішніх справ (МВС), Служби безпеки України від 11.03.2019 № 103/162/384 «Про затвердження Порядку надання та розгляду узагальнених матеріалів».

При розслідуванні кримінального провадження за ст. 306 КК України, щодо використання коштів здобутих від незаконного обігу наркотичних засобів, психотропних речовин, їх аналогів або прекурсорів, слідчий, детектив, працівник

оперативного підрозділу повинні знати, що відповідно до Положення про Державну службу фінансового моніторингу України основними завданнями Держфінмоніторинга є:

– участь в реалізації державної політики у сфері запобігання та протидії легалізації доходів, одержаних злочинним шляхом;

– створення та забезпечення функціонування єдиної державної системи у сфері запобігання та протидії легалізації (відмиванню) доходів, одержаних злочинним шляхом;

– забезпечення в установленому порядку представництва України в міжнародних організаціях з питань запобігання та протидії легалізації (відмиванню) доходів, одержаних злочинним шляхом.

Тобто, при розслідуванні злочинів, передбачених ст. 306 Кримінального кодексу України слідчий має можливість отримати необхідну інформацію при взаємодії з Держфінмоніторингом і НЦБ Інтерполу, важливість якої важко переоцінити.

3.4 Особливості проведення обшуку при розслідуванні злочинів передбачених ст. 306 КК України

Обшуки після винесення ухвали слідчим суддею про їх проведення у кримінальних провадженнях про використання доходів, здобутих від незаконного обігу наркотиків зазвичай повинні проводитись:

а) в банківських установах, через які «проходили» злочинні кошти, а також в яких відкриті рахунки підприємств, установ, організацій, окремих осіб, котрі приймали участь у використанні злочинних доходів – з метою вилучення документів, що підтверджують зарахування, перерахування та зняття коштів з рахунків, супутніх документів, особових справ клієнтів та ін.;

б) на біржах, в інвестиційних компаніях, комерційних структурах, благодійних організаціях, пов'язаних з операціями по використанню злочинних доходів – з метою вилучення документів;

в) в органах та у осіб, які виконували дії, пов'язані з проведенням і реєстрацією відповідних операцій зі злочинними коштами (нотаріуси, бюро технічної інвентаризації, регіональні сервісні центри МВС України у областях – по питаннях реєстрації автотранспорту та ін.) – з метою вилучення документів щодо цих операцій;

г) в архівах, якщо у використанні коштів приймали участь суб'єкти господарювання, що ліквідувались і чия документація на момент розслідування здана в архів;

д) у окремих осіб, у яких наявні предмети чи документи (наприклад, у родичів, знайомих підозрюваного), що мають значення для досудового розслідування – з метою вилучення таких предметів і документів, які мають відношення до провадження (наприклад, документів, що підтверджують право власності на нерухомість, цінних речей тощо).

У ст. 30 Конституції України визначено, що проникнення в житло або в інше володіння особи, для проведення обшуку, можливе лише за вмотивованим рішенням суду. Згідно зі статтями 234, 235, 236 КПК України обшук проводиться за мотивованою ухвалою слідчого судді. Зважаючи на специфіку обшуку, закон дозволяє слідчому у невідкладних випадках, проводити його без постановлення ухвали слідчого судді, але з обов'язковим повідомленням прокурора і слідчого судді про проведений обшук протягом доби. Так, без ухвали слідчого судді, обшук житла або іншого володіння особи може бути проведений у невідкладних випадках, пов'язаних з врятуванням життя та майна чи з переслідуванням осіб, підозрюваних у вчиненні злочину. В цьому випадку у протоколі вказують причини, які обумовили проведення обшуку без постанови судді з направленням прокурору протягом доби копії протоколу.

У разі проведення тимчасового доступу до речей та документів в банківських установах, правоохоронні органи повинні керуватися ще й Законом України від 07.12.2000 року № 2121-III «Про банки і банківську діяльність». Згідно з п. 2 та п. 3 ч. 1 ст. 62 Закону України «Про банки і банківську діяльність», інформація щодо юридичних та фізичних осіб, яка містить банківську таємницю, розкривається банками за рішенням суду. Органам прокуратури України, Служби безпеки України, Державному бюро розслідувань, Національній поліції, Національному антикорупційному бюро України, Антимонопольного комітету України - на їх письмову вимогу стосовно операцій за рахунками конкретної юридичної особи або фізичної особи - суб'єкта підприємницької діяльності за конкретний проміжок часу.

Слідчий повинен знати, що згідно ст. 60 Закону України «Про банки і банківську діяльність» від 07.12.2000, *банківською таємницею є інформація, щодо діяльності та фінансового стану клієнта, яка стала відома банку у процесі обслуговування клієнта та взаємовідносин з ним чи третіми особами при наданні послуг банком і розголошення якої може завдати матеріальної чи моральної шкоди клієнту.* Крім того, банківську таємницю становить інформація про банки чи клієнтів, що збирається під час проведення банківського нагляду.

Отже, банківською таємницею, зокрема, є:

- 1) відомості про банківські рахунки клієнтів;
- 2) операції, які були проведені на користь чи за дорученням клієнта, здійснені ним угоди;

- 3) фінансово-економічний стан клієнтів;
- 4) системи охорони банку та клієнтів;
- 5) інформація про організаційно-правову структуру юридичної особи – клієнта, її керівників, напрями діяльності;
- 6) відомості стосовно комерційної діяльності клієнтів чи комерційної таємниці та інша комерційна інформація;
- 7) інформація щодо звітності по окремому банку, за винятком тієї, що підлягає опублікуванню;
- 8) коди, що використовуються банками для захисту інформації.

У випадках, коли при розслідуванні кримінального провадження, необхідна вказана інформація, вона надається: а) за рішенням суду; б) органам прокуратури України, Служби безпеки України, Державному бюро розслідувань, Національній поліції, Національному антикорупційному бюро України, Антимонопольного комітету України - на їх письмову вимогу стосовно операцій за рахунками конкретної юридичної особи або фізичної особи - суб'єкта підприємницької діяльності за конкретний проміжок часу – на їх письмову вимогу. Вимога відповідного державного органу на отримання інформації, яка містить банківську таємницю, відповідно до ст. 62 Закону України «Про банки і банківську діяльність» повинна:

- 1) бути викладена на бланку державного органу встановленої форми або надіслана в електронному вигляді;
- 2) бути надана за підписом керівника державного органу (чи його заступника), скріпленого гербовою печаткою, або бути завіреною кваліфікованим електронним підписом керівника державного органу (чи його заступника);
- 3) містити передбачені цим Законом підстави для отримання цієї інформації;
- 4) містити посилання на норми закону, відповідно до яких державний орган має право на отримання такої інформації.

Крім того, при розслідуванні злочинів передбачених ст. 306 КК України кошти або інформація щодо них, здобуті від незаконного обігу наркотичних засобів, психотропних речовин, їх аналогів або прекурсорів, отруйних чи сильнодіючих речовин або отруйних чи сильнодіючих лікарських засобів можуть пересилатися також через поштове відділення зв'язку України. В цьому випадку слідчий за погодженням з прокурором зобов'язаний звернутися до слідчого судді з клопотанням про дозвіл на втручання у приватне спілкування, в порядку передбаченому ст. 246, 248, 249 КПК України. Одним із видів втручання в приватне спілкування є арешт, огляд і виїмка кореспонденції.

Накладення арешту на кореспонденцію, її огляд і виїмка можуть бути застосовані лише за наявності достатніх підстав вважати, що поштово-телеграфна кореспонденція певної особи іншим особам або інших осіб їй може містити відомості про обставини, які мають значення для досудового розслідування, або речі і документи, що мають істотне значення для досудового розслідування, і іншими способами одержати ці дані неможливо.

Накладення арешту на кореспонденцію полягає в забороні установам зв'язку та фінансовим установам вручення кореспонденції адресату без відповідної вказівки слідчого, прокурора. Затримавши відправлення, яке відповідає встановленим ознакам, співробітник поштової установи повідомляє про це слідчого або відповідного працівника уповноваженого оперативного підрозділу, якому доручено здійснювати НСРД.

Огляд і виїмка кореспонденції (ст. 262 КПК України) полягає в негласному відкритті й огляді затриманої кореспонденції, на яку накладено арешт, її виїмки або знятті копії чи отриманні зразків, нанесенні на виявлені речі і документи спеціальних позначок, обладнанні їх технічними засобами контролю, заміні речей і речовин, що становлять загрозу для оточуючих чи заборонені у вільному обігу, на їх безпечні аналоги. Огляд кореспонденції проводиться слідчим в установі зв'язку, якій доручено здійснювати контроль і затримувати цю кореспонденцію, за участю представника цієї установи, а за необхідності – за участю спеціаліста. За результатами огляду та його наслідками складається протокол згідно з вимогами статей 104-107, 252 КПК України.

3.5 Особливості проведення допиту при розслідуванні злочинів передбачених ст. 306 КК України

У якості свідків по кримінальним провадженням щодо використання коштів, здобутих від незаконного обігу наркотичних засобів, психотропних речовин, їх аналогів або прекурсорів, отруйних чи сильнодіючих речовин або отруйних чи сильнодіючих лікарських засобів допитують наступних осіб:

1. Осіб, які приймали участь у вчиненні первинних злочинів у сфері наркобізнесу, але не є співучасниками використання здобутих злочинним шляхом доходів. Ці особи можуть бути допитані як свідки лише у випадках, коли кримінальне провадження про первинний злочин розслідується окремо від провадження про використання «брудних» коштів. В інших випадках вони допитуються відповідно до свого статусу у кримінальному провадженні (підозрюваний) про первинний злочин.

2. Працівників банків, через які «проходили» злочинні кошти. У цих свідків слід з'ясувати: а) обставини відкриття рахунків установами чи особами,

причетними до злочину; б) обставини здійснення операцій по їх рахунках; в) відомості про осіб, які звертались до банку в ході цих операцій; в) чи мали місце відхилення від звичайного порядку здійснення банківських операцій при обслуговуванні цих клієнтів, якщо так, то які, хто їх припустив, з яких причин; г) інші обставини, що мають значення для досудового розслідування.

3. Працівників установ зв'язку, через які «проходили» злочинні кошти або інформація щодо цих коштів (у поштово-телеграфній кореспонденції) у випадку, якщо було проведено негласну слідчу (розшукову) дію – накладення арешту на кореспонденцію, її огляд і виїмка. Також понятих з числа працівників установи зв'язку, які були присутні під час проведення огляду та виїмки поштово-телеграфної кореспонденції, на яку було накладено арешт.

4. Осіб, які приймали участь при підготовці, укладенні та реєстрації правочинів, що, як потім з'ясувалось, здійснені з метою використання злочинних доходів (працівники державних органів, нотаріальних контор, БТІ, агентств з нерухомості та ін.). У цих осіб слід одержувати показання про обставини вказаних операцій.

5. Осіб, які мають спеціальні знання, з роз'яснення фахових питань.

6. Родичів, близьких знайомих, друзів підозрюваного з обставин злочину, що їм відомі та з питань, що стосуються вивчення особи підозрюваного.

Вказаний перелік не є остаточним, тому слідчий обирає тактику розслідування виходячи із матеріалів конкретного кримінального провадження і обставин вчиненого злочину.

СПИСОК ВИКОРИСТАНИХ ДЖЕРЕЛ:

1. Інструкція з організації проведення та оформлення експертних проваджень у підрозділах судових експертиз і експертних досліджень у підрозділах Експертної служби Міністерства внутрішніх справ України : затверджена наказом МВС України від 17.07.2017 № 591, зареєстрована наказом Міністерства юстиції України від 18.08.2017 № 1024/30892 // База даних «Законодавство України». Верховна Рада України. URL: <http://zakon.rada.gov.ua/laws/show/z1024-17>.
2. Про затвердження Положення про Департамент протидії наркозлочинності Національної поліції України : наказ Національної поліції України від 17.11.2015 № 95.
3. Про затвердження Положення про Департамент кіберполіції Національної поліції України : наказ Національної поліції України від 10.11.2016.
4. Про затвердження Положення про Департамент захисту економіки Національної поліції України : наказ Національної поліції України від 07.11.2015 (службу скасовано).
5. Про стимулювання ринку криптовалют та їх похідних в Україні: проект Закону № 7183-1 від 10.10.2017 // База даних «Законодавство України» / Верховна рада України. URL: <http://w1.c1.rada.gov.ua/pls/zweb2/webproc34?id=&pf3511=62710&pf35401=4360>
6. Роз'яснення щодо правомірності використання в Україні «віртуальної валюти/криптовалюти» Bitcoin // Національний банк України. 10.11.2014. URL: https://www.bank.gov.ua/control/uk/publish/article?art_id=11879608
7. Особливості розслідування незаконного виробництва, виготовлення, придбання, зберігання, перевезення, пересилання чи збуту наркотичних засобів, психотропних речовин або їх аналогів: Методичні рекомендації для практичних підрозділів Національної поліції України // В.О. Малярова, С. П. Лапта, С. М. Лозова, Т. П. Матюшкова та ін. / за заг. редакцією к.ю.н. Кікінчука В. В. Х. : ХНУВС, 2017. 76 с.
8. Коршенко В. А. Теоретичні та методичні основи судової телекомунікаційної експертизи : автореферат дис. на здобуття наукового ступеня кандидата юридичних наук за спеціальністю 12.00.09 – кримінальний процес та криміналістика; судова експертиза; оперативно-розшукова діяльність. Харківський національний університет внутрішніх справ. Харків. 2017. 19 с.
9. Особливості досудового розслідування незаконного виробництва, виготовлення, придбання, зберігання, перевезення, пересилання чи збуту наркотичних засобів, психотропних речовин або їх аналогів в умовах нового кримінального процесуального та оперативно-розшукового законодавства : наук.-метод. реком. // К. Л. Бугайчук, О. О. Савченко, Н. О. Прибиткова. Харків. ХНУВС. 2015. 99 с.
10. Кваліфікація та розслідування злочинів, пов'язаних із незаконним збутом наркотичних засобів, психотропних речовин, їх аналогів та прекурсорів

за допомогою мережі Інтернет: метод. реком. // О. Ю. Татаров, М. Стрільців, В. Б. Школьний та ін. К. : ГСУ МВС України, Нац. акад. внутр. справ, 2012. 30 с.

11. Идеальная площадка. Торговля наркотиками быстро переходит в Интернет. *Корреспондент.net*. 15 квітня 2015, 11:02. URL: <http://korrespondent.net/ukraine/events/3503719-udealnaia-ploschadka-torhovlia-narkotykamy-bystro-perekhodyt-v-ynternet>.

12. Наркоторговцы занимались майнингом криптовалюты в Украине // Delo.ua. 22 січня 2018, 21:01. URL: <https://delo.ua/economyandpoliticsinukraine/narkotorgovcy-zanimalis-majningom-kriptoaljutu-338232/>.

13. Гладкова Е.О. Стратегія й тактика протидії наркозлочинності в Україні. : монографія. Харків. Панов. 2019. 416 с.

14. Юхно О.О. Особливості використання інформаційних технологій під час проведення негласних слідчих (розшукових) дій та їх процесуальне оформлення. *Вісник Харківського національного університету внутрішніх справ*. 2016. № 2 (76). Харків. ХНУВС. С. 86-95.

15. Лазарев А.П. Слідчі (розшукові) дії у кримінальному провадженні : теорія та механізм реалізації : монографія. Харків. ФОП Панов А.М. 2019. 212 с.

16. Туманов С.Г. Арешт та вилучення майна в кримінальному провадженні та інші пов'язані питання : зб. норм. актів та судової практики. Харків. Право. 2020. 416 с.

17. Класифікація комп'ютерних злочинів по кодифікатору Генерального Секретаріату Інтерполу [Електронний ресурс]. URL: <http://www.cyberpol.ru/cybercrime.shtml>

18. Конвенція Ради Європи про злочинність у сфері комп'ютерної інформації ETS № 185, ратифіковано Верховною Радою України із застереженнями і заявами Законом N 2824IV (282415) від 07.09.2005, ВВР, 2006, N 56, ст. 71.

19. Уголовный кодекс Российской Федерации / Авт.сост. Комментар. Д. А. Гайдуков, С. А. Перчаткина. – М. : Эксмо, 2009.– 336 с.

20. Уголовный кодекс Республики Польша / Науч. ред. А. И. Лукашова, Н. Ф. Кузнецовой; Пер. с польск. Д. А. Барилевич. – СПб. : Юридический центр Пресс, 2001. – 234 с.

21. Кримінальний кодекс України за станом на 05.07.2012 року. *Відомості Верховної Ради України*. 2001 (зі змінами на 17 серпня 2020 р.).

22. Уголовный кодекс Федеративной Республики Германии / Науч. ред. и вступ. статья Д. А. Шестакова; предисл. доктора права Г. Г. Йешека; перевод с нем. Н. С. Рачковой. – СПб. : Юридический центр Пресс, 2003. – 524 с.

23. 15й, 17й, 18й, 42й, 47й зводи законів США // Современное право средств массовой информации в США. М. 2000. С. 205-223.

24. Розділ статистичних досліджень організації Nua Internet Surveys [Електронний ресурс]. URL: <http://www.virtualref.com/subj/101.ht>

25. Закон України «Про основи національної безпеки України» зі змінами та доповненнями *Відомості Верховної Ради України* (ВВР), 2003, N 39, ст. 351.
26. Гуславский В. С., Задорожний Ю. А., Розовский В. Г. Информационноаналитическое обеспечение раскрытия и расследования преступления: монография Луганск. ТОВ «Елтон2», 2008. 133 с.
27. Соціальна мережа «Facebook» [Електронний ресурс]. URL: <http://www.facebook.com>
28. Соціальна мережа «Instagram» [Електронний ресурс]. URL: <http://www.instagram.com>
29. Цехан Д. М. Використання високих інформаційних технологій в оперативнорозшуковій діяльності органів внутрішніх справ: монографія. Одеса : Юридична література, 2011. 216 с.
30. Пошуковий сервіс «Google». URL: <http://www.google.com>
31. Пошуковий сервіс «META». URL: <http://www.meta.ua>
32. Пошуковий сервіс «Yahoo!». URL: <http://www.yahoo.com>
33. Пошуковий сервіс «Bing». URL: <http://www.bing.com>
34. Пошукові оператори «Google». URL: http://www.googleguide.com/advanced_operators.html
35. Как надо использовать язык поисковых запросов «Google». – Режим доступа:<http://www.diacr.ru/zametki/20kakpravilnoiskatvgoogle/kakpravilnoiskatvgoogle.htm>
36. Расширенные возможности поиска в «Яндекс». URL: <http://help.gmail.com/search/?id=481920>
37. Сервіс пошуку файлів на FTPсерверах «FileSearch». URL: <http://www.filesearch.com>
38. Сервіс пошуку файлів на FTPсерверах «МАМОНТ». URL: <http://www.mm>
39. Менеджер завантажень файлів «Download Master». URL: <http://www.westbyte>
40. Пошуковий сервіс «Google Images». URL: <https://www.google.com.ua>
41. Пошуковий сервіс графічних зображень «TinEye Reverse Image Search». URL: <http://www.tineye.co>
42. Пошуковий сервіс графічних зображень «GazoPa similar image search». URL: <http://www.gazopa.com>
43. Офіційний сайт «Internet Assigned Numbers Authority» (IANA). URL: <http://www.iana.org>
44. Сервіс ідентифікації користувача за IP адресою «WHOIS» Інтернет-ресурсу «2IP.UA». URL: <http://2ip.ua/whois>
45. Кримінальний процесуальний кодекс України : станом на 17 серпня 2020. Харків. Право. 2020. 424 с.
46. Єдиний реєстр досудових розслідувань України. URL: <https://erdr.gov.ua>

47. Доповнення для загрузочної операційної системи «BartPE», яке дозволяє змінювати чи відключати паролі користувачів в операційних системах. URL: <http://www.kood.org/windowspasswordrenew>.
48. Зацеркляний М.М., Наумов В.В. Інформаційні системи і технології в діяльності правоохоронних органів: навч. посіб. Харків: Тимченко. 2010. 382 с.
49. Афанасьев В. Г. Социальная информация и управление обществом. Москва. Политиздат, 1975. 408 с.
50. Венгеров А. Б. Категория «информация» в понятийном аппарате юридической науки. *Советское государство и право*. 1977. № 10. С. 7078.
51. Кудрявцев Ю. В. Ценность правовой информации. Известия высш. учеб. заведений. 1977. № 1. С. 4551. (Сер. : Правоведение).
52. Информация и оперативнорозыскная деятельность : монография / А. С. Овчинский ; [под ред. В. И. Попова]. Москва: ИНРФАМ, 2002. 97 с.
53. Горбачов А. Електронна інформація як доказ при розслідуванні злочинів у сфері комп'ютерних технологій. *Компьютерная преступность и кибертерроризм* : сб. науч. ст. Запорожье, 2005. Вып. 3. С. 157.
54. Айламазян А. К., Е.В. Стась Информатика и теория развития. Москва. Наука. 1989. С. 31.
55. Головчик В. Я. Історія ОРД «Актуальні проблеми сучасної науки і правоохоронної діяльності»: матеріали XI науковопрактичної конференції курсантів та слухачів, 29 травня 2004 р. Харків: Вид-во Національного університету внутр. справ. 2004. 276 с.
56. Ищенко Е. П. Новые информационные технологии обеспечения раскрытия и расследования преступлений. *Вісник ЛДУВС*. 2010. № 1, спец. вип. № 2. С. 314.
57. Кримінальний кодекс України. Кримінальний процесуальний кодекс України. Київ. Юрінком Інтер, 2012. 608 с.
58. «Про оперативно-розшукову діяльність». Закон України від 18.01.2006 р. № 2135XII в редакції Закону України від 01.01.2011 р. № 275617. - Електрон, дан. (1 файл). URL: <http://zakon1.rada.gov.ua>.
51. Жукова Е. А. HiTech : феномен, функции, формы / Е. А. Жукова ; [под ред. И. В. МеликГайказян]. Томск : ТГПУ. 2007. 367 с.
52. Румянцева Е. Л. Информационные технологии : учеб. пособ. / Е. Л. Румянцева, В. В. Слюсарь; [под. ред. Л. Г. Гагариной].- М.: Форум : ИнфраМ, 2007. С. 15.
53. І. О. Борозенний, О. О. Юхно Особливості використання мережі Інтернет та автоматизованих інформаційнопошукових систем для забезпечення проведення негласних слідчих (розшукових) дій. *Право і Безпека* : науковий журнал. № 4 (46) за 2012 рік. Харківський національний університет внутрішніх справ : видавництво ХНУВС. 2012. 360 с.
54. Таненбаум Э. Архитектура компьютера. 5е изд. (+CD). СПб.: Питер, 2007. 844 с.

55. Организация ЭВМ. 5е изд. / К Хдоэхор. З. Вранешич. С. Зэки. СПб. Питер; Киев. Издательская группа ВHV. 2003. 848 с.: ил. (Серия «Классика computer science»).
56. Кримінологія. (Загальна частина): Підручник / Кол. авторів Блага А. Б., Богатирьов І. Г., Давиденко Л. М. та ін.; за заг. ред. О.М. Бандурки. Харків: Видво ХНУВС. 2010. 280 с.
57. Кримінальний кодекс України (із змінами та доповненнями на 1 липня 2020 року). Харків. Одиссей. 2020. 232 с.
58. Захарченко В.Ю., Лазуренко В. И., Олифинов А.В. , Рогозин С.Н. Компьютерные преступления: их выявление и предотвращение: учебное пособие / Под общ. редакцией В. И. Лазуренко. Київ. Центр учебной литературы, 2007. 170 с.
59. Кіберзлочинність в Україні: перспективи протидії [Електронний ресурс]. / Комітет протидії корупції та організованої злочинності. URL: http://kpk.org.ua/2007/02/05/kberzlochinnst_v_ukran_perspektivi_protid.html.
60. Словарь криминологических и статистических терминов / А. Г. Кальман, И. А. Христин. Харків. Гимназия : Инт изучения проблем преступности АПрН Украины, 2001. 94 с.
61. Категорія: кіберзлочинність. URL: <http://uk.wikipedia.org/wiki/категорія:кіберзлочинність>.
62. Компьютерные преступления их предупреждение и выявление : учеб. пособие. Київ : Центр учеб. лит., 2007. 170 с.
64. Голубев, В. Суб'єкт злочинної діяльності у сфері використання електроннообчислювальних машин. *Підприємництво, господарство і право* . 2004 . № 6. С. 109-112.
65. Типология и классификация в социологических исследованиях. / В. Г. Андреенков, Ю. Н. Толстова; Институт социологических исследований (Академия наук СССР) – М, 1982. – 295 с.
66. Голубев В. А., Головин А. Ю. Проблемы расследования преступлений в сфере использования компьютерных технологий. [Электронный ресурс]. – Режим доступа: www.crime-research.ru.
67. Голубев В. О. Розслідування комп'ютерних злочинів: монографія. Запоріжжя. 2003. С. 82-92.
68. Комп'ютерна злочинність: навч. посібник. Д. Біленчук, Б. В. Романюк, В. С. Цимбалюк та ін. Київ. 2002. 240 с.
69. Всестороннее исследование проблемы киберпреступности и ответных мер со стороны государств-членов, международного сообщества и частного сектора // Группа экспертов для проведения всестороннего исследования киберпреступности Вена, 25–28 февраля 2013 года : [Электронный ресурс]/UNODC/CCPCJ/EG. 2013. 21 с.URL: http://www.unodc.org/documents/organized.crime/UNODC_CCPCJ_EG.4_2013/UNODC_CCPCJ_EG4_2013_2_.pdf
70. Конвенція про кіберзлочинність від 23 листоп. 2001 р.[Електронний ресурс]. – Режим доступу: http://zakon2.rada.gov.ua/laws/show/994_575.

71. Войціховський А.В. Міжнародне співробітництво в боротьбі з кіберзлочинністю. Науковий журнал *Право і Безпека*. 2011. №4. [Електронний ресурс]. URL: http://archive.nbu.gov.ua/portal/soc_gum/pib/2011_4/PB-4/PB-4_26.pdf
72. Селико Ю., Прохоров А. Internet – отмычка для компьютера. Комп'ютерпресс. 2002. №3. С. 40–43.
74. Бутузов В.М. До питання специфіки протидії комп'ютерній злочинності. *Боротьба з організованою злочинністю і корупцією (теорія і практика)*. 2008. № 18. С. 38-47.
75. Про ратифікацію Конвенції про кіберзлочинність : закон України від 7 верес. 2005 р. № 2824IV. *Відомості Верховної Ради України*. 2006. №56.Ст. 71.
76. Додатковий протокол до Конвенції про кіберзлочинність, який стосується криміналізації дій расистського та ксенофобного характеру, вчинених через комп'ютерні системи [Електронний ресурс]. URL: http://www.zakon1.rada.gov.ua/cgi-bin/laws/main.cgi?nreg=994_687.
77. Одиннадцатый Конгресс ООН по предупреждению преступности и уголовному правосудию [Электронный ресурс]. URL: <http://www.un.org/russian/events/11thcongress/index.html>.
78. Двенадцатый Конгресс ООН по предупреждению преступности и уголовному правосудию [Электронный ресурс]. URL: <http://www.un.org/ru/conf/crimecongress2010>.
79. Агентства ООН объединились против киберпреступности [Электронный ресурс]. URL: <http://www.unmultimedia.org/radio/russian/detail/84626.html>.
80. Стратегія національної безпеки України [Електронний ресурс] : указ Президента України від 12 лют. 2007 р. № 105/2007. URL: <http://zakon1.rada.gov.ua/laws/show/105/2007>.
81. Вехов В. Б. Компьютерные преступления, способы совершения методики расследования. Москва. 1996. 182с.
82. Про Положення про технічний захист інформації в Україні : Указ Президента України від 27.09.1999 № 1229/99 [Електронний ресурс]. URL: <http://zakon2.rada.gov.ua/laws/show/1229/99>.
83. Юхно О.О. Особливості використання інформаційних технологій під час проведення негласних слідчих (розшукових) дій та їх процесуальне оформлення. *Вісник Харківського національного університету внутрішніх справ*. 2016. № 2 (76). Харків. ХНУВС. С.8695.
84. Топчій В.В. Кримінально-правові та кримінологічні заходи запобігання злочинам у сфері інтелектуальної власності в Україні : монографія. Ірпінь. Університет ДФС України. 2019. С. 408 с.
85. Александр Загуменный, Александр Юхно Использование современных телекоммуникационных и других технологий при проведении следственных действий. Международный научно-практический журнал *Закон и Жизнь*. 2020. № 67 (342-343) июнь-июль. С. 79-84.

86. Юхно .О. О., Загуменний Використання сучасних інформаційних технологій працівниками поліції при проведенні нагласних (слідчих) розшукових дій : нав.посіб. Видання друге, доп. і перероб. (Серія «Бібліотека слідчого і детектива : проблеми кримінального процесу»). Харків. Колегіум. 2020. 116 с.

87. Самойленко О.А. Основи методики розслідування злочинів, вчинених у кіберпросторі : монографія. За заг. ред. А.Ф. Волобуєва. Одеса. 2020. 372 с.

ДОДАТКИ

СЛОВНИК ТЕРМІНІВ, ЩО ВИКОРИСТОВУЮТЬСЯ В МЕРЕЖІ ІНТЕРНЕТ

ADSL (Asymmetrical Digital Subscriber Line) – асиметрична цифрова абонентська лінія.

ASCII (American Standard Code for Information Interchange) – американський стандартний код для обміну інформацією.

ASCIIZ – рядок символів коду ASCII, що закінчується символом NULL.

BIOS (Basic Input/Output System) – базова система може вводу\виводу

BISDN (Broadband ISDN) – широкопasmугова цифрова мережа інтегрованих послуг.

CDMA (Code Division Multiple Access) – множинний доступ з кодовим розділенням (каналів).

CDROM (Compact Disk ReadOnly Memory) – постійна пам'ять на компактдиску; постійний запам'ятовувальний пристрій на компактдиску; компактдиск, який не можна перезаписати.

CDROM XA, CDROM/XA (Compact Disk Read Only Memory cXtended Architecture) – компактдиск, який не можна перезаписати, з розширеною архітектурою; нестирання пам'яті, на компактдиску з розширеною архітектурою.

DB (DataBase) – базові дані, база даних.

Dbkey (DataBase KEY) – ключ бази даних.

DBS (Digital Banking System) – цифрова банківська система.

DDD (Direct Distance Dialing) – автоматичний виклик віддаленого абонента.

DHCP (Dynamic Host Configuration Protocol) – протокол динамічного налагоджування конфігурації головної ЕОМ.

DNS 1. (Domain Name System) доменна (доменова) – система імен.

DNS 2. (Domain Name System (Service)) – система (служба) іменування доменів (протокол обслуговування каталогів у TCP/IP).

DRAM (Dynamic Random Access Memory) – динамічна оперативна пам'ять.

DRAW (Direct Read After Write) – безпосереднє читання після записування (контроль запису на оптичний диск); читання безпосередньо після записування.

DRCS (Dynamically Redefinable Character Set) – динамічно завантажувані шрифти.

DSN (Digital Switching Network) – цифрова комунікаційна мережа.

EACC (ErrorAdaptive Control Computer) – стійка до помилок керівна ЕОМ.

EBCS (Electronic Business Communication System) – система передавання ділової інформації.

ETC (Enhanced Throughput Cellular) – удосконалений стільниковий зв'язок (протокол корпорації AT&T для виправлення помилок передавання в стільникових мережах).

FA (Final Address (register)) – реєстр кінцевої адреси. **FAQ (Frequently Asked Questions)** – часто задавані запитання.

FAT (File Allocation Table) – таблиця розміщення файлів (в операційній системі ДОС).

FTP 1. (File Transfer Program) – програма передавання файлів.

FTP 2. (File Transfer Protocol) – протокол передавання файлів.

FTU (FirstTime User) – новий користувач.

GEOS (Geostationary EarthOrbiting Satellite) – геостаціонарний супутник.

GIF (Graphic Interchange Format) – формат для обміну графічною інформацією; формат обміну графічними даними.

GM (Global Memory) – глобальна пам'ять.

HDD (Hard Disk Drive) – дисковод жорсткого диска, вінчестер.

HS (HighSpeed) – швидкопрохідний, швидкісний.

IBMcompatible – IBMсумісний.

IR 1. (Information Retrieval) – пошук інформації, інформаційний пошук.

IR 2. (InfraRed) – інфрачервоний.

IR 3. (Instruction Register) – реєстр команд.

IR 4. (Internal Resistance) – внутрішній опір.

IR 5. (InterrogatorResponder) – запитувачвідповідач.

IR 6. (Interrupt Register) – реєстр переривань.

ISDN (Integrated Services Digital Network) – цифрова мережа інтегрованих послуг; цифрова мережа зв'язку з інтеграцією служб і комплексними послугами.

JPEG (Joint Photographies Expert Group) – спеціальний графічний формат, який розробила об'єднана група експертів з фотографії. Дає змогу зберігати картинки у файлах найменших розмірів.

LBA (LinearBounded Automaton) – автомат з лінійно обмеженою пам'яттю.

LBN (Logical Block Number) – номер логічного блоку.

LPT (Line PrinTer) – паралельний порт для принтера.

MAC 1. (MachineAided Cognition) – навчання за допомогою (обчислювальної) машини.

MAC 2. (MACintosh) – серія персональних комп'ютерів (комп'ютерів) фірми Apple.

MAC 3. (Maximum Allowable Concentration) – максимально допустима концентрація.

MAC 4. (Medium Access Control) – керування доступом до середовища (даних).

MAC 5. (Message Authentication Code) – код підтвердження автентичності повідомлення.

MAC 6. (MicroprocessorArray Computer) – обчислювальна машина на основі матриці мікропроцесорів.

MBR (Master Boot Record) – первинний завантажувач диска. **MODEM (MOdulator/DEModulator)** – модулятордемодулятор, модем.

NETACP (NETwork Ancillary Process) – процес допоміжного керування мережею.

NETBEUI (NETBIOS End User Interface) – інтерфейс кінцевого користувача з NETBIOS.

NETBIOS (NETwork Basic Input/Output System) – мережева базова система вводу\виводу.

NT 1. (Nested Task) – вкладена задача.

NT 2. (Network Terminal) – мережевий термінал.

NT 3. (New Technology) – нова технологія.

NT 4. (No Transmission) – немає передавання.

NVRAM (NonVolatile ReadOnly Memory) – енергонезалежна постійна пам'ять.

PDB 1. (Physical Data Base) – фізична база даних.

PDB 2. (Populated DataBase) – заповнена база даних.

PDB 3. (Process DataBase) – база даних про процеси.

PDB 4. (Protected DataBase) – захищена база даних.

PDBR (Page DirecloryBase Register) – базовий регістр каталогу сторінок.

PDF 1. (Portable Data File) – компактний файл даних.

PDF 2. (Portable Document Format) – переносний формат документів.

POSI (Portable Operating System Interface) – переносимий інтерфейс для операційних систем.

RAM (Random Access Memory) – запам'ятовувальний пристрій з довільним вибиранням, робоча (оперативна) пам'ять.

RIP (Raster Image Processor) – процесор растрових зображень; растровий процесор.

RISC 1. (Reduced Instruction Set Computer) – комп'ютер зі скороченим набором команд.

RISC 2. (Reduced Instruction Set Computing) – спрощена система машинних команд.

ROM (ReadOnly Memory) – постійна пам'ять, постійний запам'ятовувальний пристрій, пам'ять тільки для читання.

SMTP (Simple Mail Transfer Protocol) – простий протокол пересилання (передавання) пошти. Стандартний протокол Internet для передавання повідомлень електронної пошти між комп'ютерами.

SNAP (Standard Network Access Protocol) – стандартний протокол мережевого доступу.

STD (Subscriber Trunk Dialing) – набирання номера для міжміського зв'язку.

SYS (SYSTEM library) – системна бібліотека.

TCP/IP (Transmission Control Protocol/Internet Protocol) – протокол керування передаванням (міжмережевий протокол). Набір протоколів, які керують Internet і визначають способи передавання даних між комп'ютерами.

TCSEC (Trusted Computer System Evaluation Criteria) – критерії оцінювання придатності комп'ютерних (комп'ютерних) систем.

TXT (TeXT) – текст.

UFD (User File Directory) – каталог файлів користувача.

UFI (User Friendly Interface) – дружній інтерфейс.

VBF (Variablelength Bit Field) – бітове поле змінної довжини. **WIN (Wireless Inbuilding Network)** – безпроводова внутрішня мережа.

WRU (Who aRc yoU) – «хто ви?» (сигнал запиту).

WTH (What The Heck) – «якого чорта!».

WWW (WorldWide Web) – «всесвітня павутина». Система, яка використовує для переходів між джерелами даних гіпертекстові посилання, а це дає змогу одержувати доступ до мережевих ресурсів з різних точок входу.

WYDIWYS (What You Do Is What You See) – «що зробиш, те й побачиш» (на екрані дисплея).

WYPIWYF (What You Print Is What You Fax) – «що надрукуєш, те й буде передано по факсу».

WYSIWYG (What You See Is What You Get) – «що бачиш, те й маєш» (зображення на екрані еквівалентне надрукованому); режим повної візуальної відповідності: що побачиш на екрані, те й одержиш друком.

Адміністратор (administrator) – це власник сайту, особа, яка має найбільші повноваження.

Анімація (animation) – це один із способів подання рухомих зображень у мережі Інтернет.

Байт (byte) – це основна одиниця виміру кількості інформації, що дорівнює 8 Біт.

Банер (banner) – це графічний об'єкт, який рекламує певний сайт або продукцію.

Біт – це найменша одиниця виміру кількості інформації.

Браузер (browser) – це клієнтська програма для роботи у Всесвітній Павутині, яка дозволяє користувачу переглядати зміст вебсторінок.

Гіперпосилання (hyperlink) – це слово чи зображення в електронному документі, що містять посилання на інші файли.

Гіпертекст (hypertext) – це електронний текст, що містить у своїй структурі посилання на адреси інших файлів.

Головна сторінка (home page) – це початкова (титульна) сторінка вебсайта.

Дизайн (design) – зовнішній вигляд чогось: сайту, логотипу, листівки...

Домен, доменне ім'я (domen) – це літерне (літерноцифрове) позначення сайту, тобто його ім'я.

Електронна пошта (Electronic Mail, Email) – це канал передачі текстових повідомлень і вкладених файлів між двома підключеними до Інтернету комп'ютерами.

Інтернет (Internet) – це складна електронна інформаційна структура, що представляє собою глобальну мережу, яка може пов'язувати між собою комп'ютери, розташовані в будь-якій точці Земної кулі і здійснювати між ними обмін інформацією.

Інтернет магазин – це складна автоматизована електронна система, призначена для реалізації товарів і послуг комерційних підприємств із застосуванням мережевих технологій.

Інтернетсторінка – це документ особливої структури, створений спеціально для перегляду в Інтернеті.

Кеш (cache) – це системна папка, в яку комп'ютер записує всі документи, отримані користувачем з мережі.

Клік (click) – це натиснення на якийсь об'єкт на інтернет сторінці, що містить посилання на картинку, банер, текст.

Контент (content) – це зміст. Під даним терміном частіше усього розуміється змістовне наповнення електронних ресурсів, наприклад, вебсайтів.

Партнерська програма – це спеціальна схема отримання фінансового прибутку в Інтернеті, відповідно до якої учаснику платять за кожного унікального відвідувача, що прийшов на сайт рекламодавця з рекламного банера, розміщеного на сторінці учасника.

Підтримка web-сайту – це спеціальний комплекс процедур, що забезпечують працездатність ресурсу Інтернету.

Портал (portal) – це Інтернет-сайт, що надає максимально широкий спектр послуг, які відповідають потребам середньостатистичного користувача мережі.

Просування сайту – це дії, спрямовані на залучення відвідувачів на сайт і на просування його до вершин пошукових систем.

Розсилка – це розсилання багатьом користувачам певної інформації, яка їх зацікавить.

Рунет – це російський Інтернет, тобто всі сайти перебувають на російській зоні Інтернету.

Сайт (site) – це сукупність логічно зв'язаних webсторінок, розміщених, як правило, на одному комп'ютері.

Сервер (server) – це комп'ютер, який надає свої ресурси іншим комп'ютерам мережі, або програма, що обслуговує запити на доступ до ресурсів свого комп'ютера.

Серфінг (serfing) – це перегляд Інтернет сторінок.

Спам (spam) – це незаконне розсилання листів, оголошень без погодження з власником поштової скриньки чи сайту.

Трафік (traffic) – 1. Потік повідомлень або об'єм переданої інформації. 2. Кількість відвідувачів вебсайту або будь-якої його сторінки за одиницю часу (день, місяць, рік).

Форум (forum) – це такий модуль для спілкування, де можна створювати теми, задавати питання і чекати від інших користувачів відповідей.

Хіт (від англ. hit – натиснення) – це одне відвідування будь-якої сторінки вебсайту.

Хост – це будь-який підключений до Інтернету комп'ютер, незалежно від його призначення.

Хостинг (hosting) – це послуга виділення місця на сервері для розміщення свого сайту.

Чат (chat) – це модуль для спілкування в реальному часі. Може бути у вигляді програмного забезпечення, або Інтернет сайту.

НОРМАТИВНІ-ПРАВОВІ АКТИ, ЩО ЗАСТОСОВУЮТЬСЯ ЯК БЛАНКЕТНІ НОРМИ ПРИ ЗАСТОСУВАННІ СТАТТІ 306 КК УКРАЇНИ

1. Конвенція про боротьбу проти незаконного обігу наркотичних засобів та психотропних речовин 1988 р., ратифікована Україною 25.04.1991.

2. Конвенція про відмивання, пошук, арешт та конфіскацію доходів, одержаних злочинним шляхом, від 08.11.1990, ратифікована Україною 17.12.1997.

3. Закон України «Про запобігання та протидію легалізації (відмиванню) доходів, одержаних злочинним шляхом, фінансуванню тероризму та фінансуванню розповсюдження зброї масового знищення» в редакції від 16.08.2020 (Відомості Верховної Ради України (ВВР), 2020, № 25, ст.171)

4. Закон України «Про внесення змін до деяких законів України з питань запобігання використанню банків та інших фінансових установ з метою легалізації (відмиванню) доходів, одержаних злочинним шляхом» від 06.02.2003 № 485-IV.

5. Сорок рекомендацій Групи з розробки фінансових засобів боротьби з відмиванням грошей (FATF) в редакції від 24.09.2003.

6. Постанова Пленуму Верховного Суду України від 15.04.2005 № 5 «Про практику застосування судами законодавства про кримінальну відповідальність за легалізацію (відмивання) доходів, одержаних злочинним шляхом».

1. Закон України «Про наркотичні засоби, психотропні речовини і прекурсори» від 15.02.1995 № 60/95-ВР в редакції від 05.07.2020.

2. Закон України «Про заходи протидії незаконному обігу наркотичних засобів, психотропних речовин і прекурсорів та зловживанню ними» від 15.02.1995 № 62/95-ВР в редакції від 03.07.2020.

3. Постанова Кабінету Міністрів України від 06.05.2000 № 770 «Про затвердження переліку наркотичних засобів, психотропних речовин і прекурсорів» поточна редакція від 17.09.2020.

4. Постанова Пленуму Верховного суду України від 26.04.2002 № 4 «Про судову практику в справах про злочини у сфері обігу наркотичних засобів, психотропних речовин, їх аналогів або прекурсорів» (із змінами, внесеними згідно з Постановою Верховного Суду від 18.12.2009 № 16).

ПРОТОКОЛ ОГЛЯДУ

М. _____

«__» _____ 20__ року

Огляд почато о «__» год. «__» хв.

Огляд закінчено о «__» год. «__» хв.

Слідчий _____ В приміщенні _____ НП України за адресою: м. _____, вул. _____, буд. _____, каб. _____ у кримінальному провадженні № 120170000000 _____ від «__» _____ 20__ року за ознаками кримінального правопорушення, передбаченого ч. ____ ст. _____ КК України, у відповідності до ст.ст. 104, 105, ст. 106, 234, 237, 223 КПК України з використанням технічних засобів комп'ютера «НР» провів огляд інтернет сайту <https://www.legalizer.info/>.

Під час огляду встановлено наступне:

Об'єктом огляду є інтернет сайт <https://www.legalizer.info/> вхід на який було здійснено за допомогою браузера «Google Chrome» з використанням пошукової системи «Google».

Після входу на сайт <https://www.legalizer.info/> у відкритому діалоговому вікні наявна інформація про розділи сайту, а також перелік посилань з назвами 12 країн: Ukraine, Belarus, Russia, Moldova, Kazakhstan, Latvia, Poland, Czech Republic, United Kingdom & Ireland, Germany, China, Turkey. У ході огляду виготовлено сріншот відображення вказаного діалогового вікна:

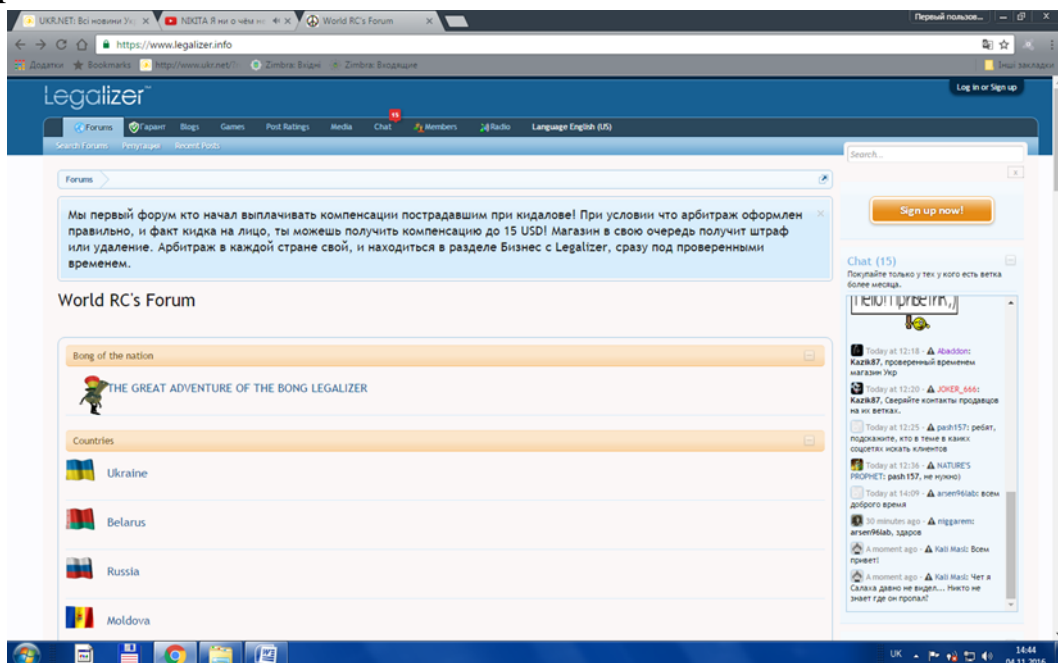

При переході на посилання Ukraine, відкривається діалогове вікно в якому також наявні розділи «Главная», «Форум», «Гарант», «Блог», Центр развлечений», «Оценки», «Галерея», «Чат», «Пользователи», «Радио». Нижче блоку розділів розташований заголовок: «1 Форум курительных смесей и порошков Украины». Нижче заголовку розташований підрозділ №1: «Украина», в якому знаходяться посилання: «Правила Форума», «Официальный гарант legalizer», «Финансовый отдел legalizer», «Жизнь без наркотиков». Наступний розділ №2: «Элита РС на Украине, Элита лучших магазинов УКР, проверенное качество, лучший сервис», в якому розміщуються наступні посилання: загальне «Рейтинг магазинов. Лучшие магазины», далі розміщенні посилання на 14 «інтернет магазинів» по рейтингу за зменшенням. Перше місце в рейтингу займає «інтернет магазин «Непобедимый китаец ЕСТЬ ВСЕ,самые низкие цены!». Також на вказаній сторінці містяться інші розділи, які стосуються розповсюдження наркотичних засобів та психотропних речовин.

У ході огляду зроблено скріншоти зазначеної сторінки:

скріншот №1

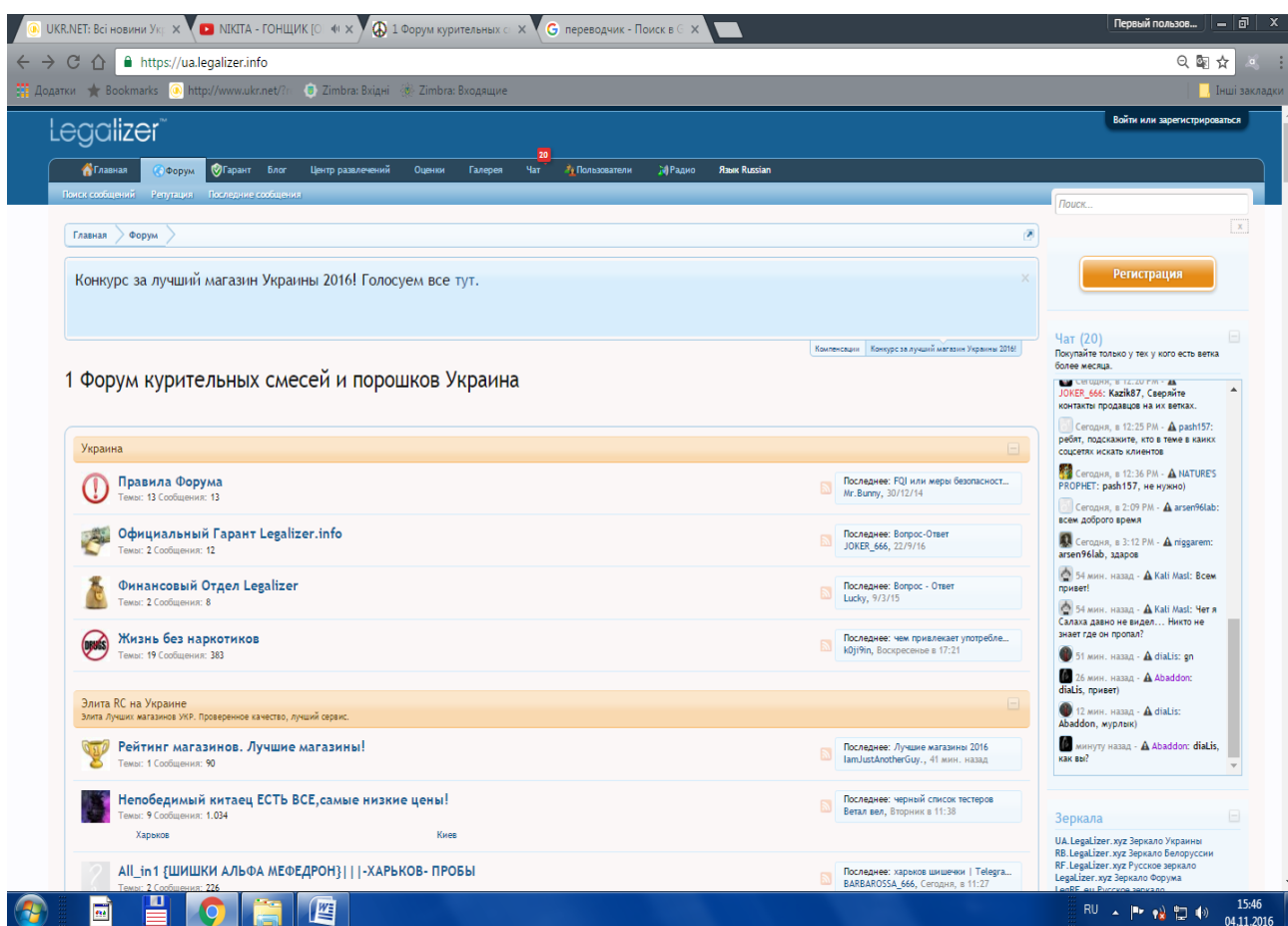

скріншот №2

The screenshot shows a web browser window with the URL <https://ua.legalizer.info>. The page displays a list of forum topics on the left and a sidebar on the right with sections for 'Новые сообщения' (New messages) and 'Местные ответы' (Local replies).

Forum Topics (Left):

- LegoHim - Конструктора, Реактивы** (Тема: 6 Сообщений: 263) - Последнее: Найду на работу трафарет...
- Укр.Шоп - Розница-Опт, Мощный Кристалл, вся Украина!** (Тема: 13 Сообщений: 2.146) - Последнее: Харьков - Ск кристалл в м...
- Курьют.net КИЕВ,ХАРЬКОВ Отправки по Украине** (Тема: 19 Сообщений: 1.208) - Последнее: Отказы о работе магазина...
- *Rich24.biz*ХАРЬКОВ*ОДЕССА*Быстро*Дешево*Охуенно!** (Тема: 4 Сообщений: 2.100) - Последнее: Конкурсы от Rich.chem*Ха...
- 4 ГОДА БЕЗУПРЕЧНОЙ РЕПУТАЦИИ! KingOfSpirits** (Тема: 1 Сообщений: 570) - Последнее: 4 ГОДА БЕЗУПРЕЧНОЙ РЕП...
- KVAZIMIXER** (Тема: 8 Сообщений: 534) - Последнее: Харьков PeopleLeah, 25 мин. назад
- KIBER MAFIA [КИЕВ-ХАРЬКОВ-ОДЕССА-ДНЕПРОПЕТРОВСК] 24/7** (Тема: 5 Сообщений: 741) - Последнее: КУРИЛКА ОБЮРИЛКА...
- DeLuxe. Только вкуснятина. Харьков.** (Тема: 3 Сообщений: 232) - Последнее: Трип репорты о продукции...
- Шишкин Дом (Харьков,Киев)** (Тема: 5 Сообщений: 433) - Последнее: Конкурсы Free!, 36 мин. назад
- b4d shop - Закладки Харьков!** (Тема: 2 Сообщений: 175) - Последнее: Раздача пробников ХАРЬК...
- Кто Там ? (Харьков, Запорожье, Днепропетровск) раздадим 55 ПРОБ !!!** (Тема: 3 Сообщений: 250) - Последнее: Отказы о нашей продукции...
- Kyiv,Kharkiv,Odessa and delivery WORLD.BestPrice.У НАС ЕСТЬ ВСЁ** (Тема: 2 Сообщений: 726) - Последнее: Lego metadone,crack,merp...

Новые сообщения (Right):

- Новая волна ПРОБ, Зелёной АД, и...
- little chemist ответил 10 мин. назад
- Магазин ПНЕЛ кинул на 450грн
- Mr Week ответил 11 мин. назад
- Схема заработка на IP трафике...
- Gret_line ответил 12 мин. назад
- Конкурсы от...
- Rich.chem ответил 17 мин. назад
- Схема заработка на download
- Александр ответил 18 мин. назад
- Магазин микса от sonic plus Алматы
- Sonic plus ответил 19 мин. назад
- Харьков
- Квасимикс ответил 25 мин. назад
- Трип репорты и отзывы о работе...
- RC Cartel ответил 25 мин. назад
- [Минск](Гродно) ЗВЕЗДАЧЕТ...
- Звездочет ответил 25 мин. назад
- All Him...
- All Him ответил 27 мин. назад
- Ассортимент и цены
- RC Cartel ответил 25 мин. назад
- Анаша делала пробы
- Oven test ответил 36 мин. назад
- Конкурсы
- Шишкин ответил 36 мин. назад
- Надо в Балдах офф и заказать?
- рейфа ответил 36 мин. назад
- ЛИДЕР: Ск. Микс. Марк. У нас...
- Lider ответил 37 мин. назад

скріншот №3

The screenshot shows a web browser window with the URL <https://ua.legalizer.info>. The page displays a list of forum topics on the left and a sidebar on the right with sections for 'Местные темы' (Local topics) and 'Тема месяца' (Topic of the month).

Forum Topics (Left):

- * Пиновая Дама * Харьков/Отправки UA * 24/7 *** (Тема: 7 Сообщений: 320) - Последнее: * Запись на Пробы *
- RC Cartel** (Тема: 8 Сообщений: 2.076) - Последнее: Трип репорты и отзывы о р...
- Don El Ganja Харьков** (Тема: 8 Сообщений: 4.398) - Последнее: ПЕРЕБИТЫЕ ШИШКИ ХАРЬ...
- Chemical-mixUA** (Тема: 1 Сообщений: 244) - Последнее: Представительство Украина
- Легал.Шоп: Отправки по всей Украине!** (Тема: 3 Сообщений: 254) - Последнее: Прайс - лист
- Снеговик:закладки и отправки по Украине!** (Тема: 7 Сообщений: 2.074) - Последнее: Ассортимент и прайс...
- Мёд от пчелы из улья! Клады Харьков за 15 минут** (Тема: 9 Сообщений: 2.840) - Последнее: Информация о работе мага...
- SPEED SPIDER & CO LTD** (Тема: 5 Сообщений: 385) - Последнее: ГЛАВНАЯ СТРАНИЦА
- ADOLFH MARKET UKRAINE** (Тема: 18 Сообщений: 1.589) - Последнее: SPRUT GROUP ДОСТАВКА ...
- =CityShop=Магазин которому можно доверять. Харьков** (Тема: 4 Сообщений: 484) - Последнее: Ассортимент и контакты м...
- Магазин "У Пчелы", сладкий мёд, Киев-Харьков** (Тема: 2 Сообщений: 278) - Последнее: Ассортимент, цены и конт...
- Катарсис на балконе - Амф кладами [Харьков]** (Тема: 3 Сообщений: 114) - Последнее: Катарсис на балконе - Ам...
- Украина Johnnybro перебитые шишки харьков** (Тема: 3 Сообщений: 588) - Последнее: СКИДКИ АЦЦИИ И РОЗЫГР...
- Украина(Харьков)SB Shop 247** (Тема: 11 Сообщений: 769) - Последнее: ЧЕРНЫЕ РОЗЫ ШАРА НА 2 ...
- A-PVP*Fedor*Mix*Клады Харьков*Отправки по всей Украине*** (Тема: 6 Сообщений: 725) - Последнее: Запись на пробы

Местные темы (Right):

- Магазин ПНЕЛ кинул на 450грн
- freeman7777 ответил 11 мин. назад
- Конкурсы от...
- gr0919949264 ответил 17 мин. назад
- Схема заработка на download
- Gret_line ответил 18 мин. назад
- Харьков
- PeopleLeah ответил 25 мин. назад
- Трип репорты и отзывы о работе...
- RC Cartel ответил 25 мин. назад

Тема месяца (Right):

- Конкурсы от Salmal! Халова...
- Pirat_Salim написал, Ответов: 449
- Кто Там ? (Харьков, Запорожье...
- твой братик написал, Ответов: 320
- Конкурсы
- Шишкин написал, Ответов: 258

скріншот №4

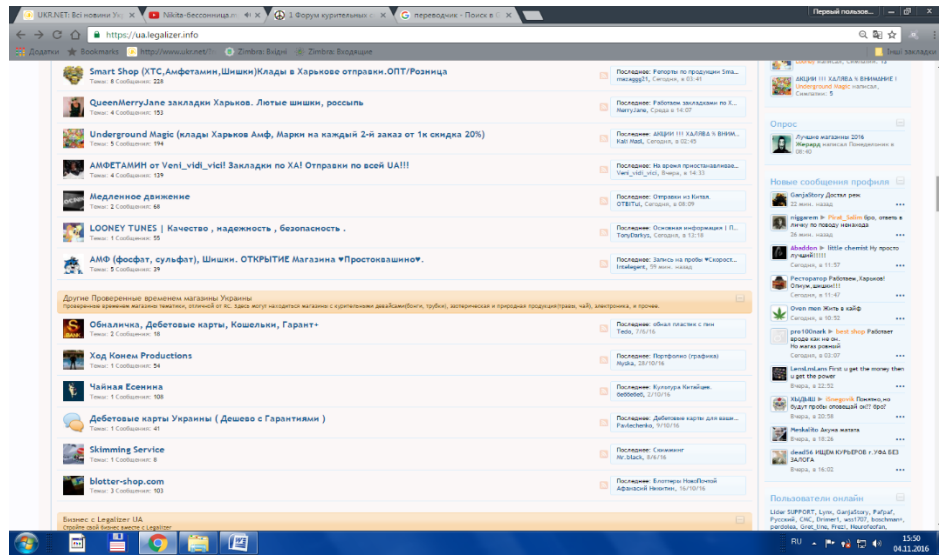

При переході на посилання «Непобедимый китаец ЕСТЬ ВСЕ, самые низкие цены!» відкривається діалогове вікно з аналогічною назвою та розділами:

1) «важные темы», до якого включено наступні посилання:

- Прайс и ассортимент продукции;

- Киев- готовые клады по замечательным ценам! не Работает!

2) «Темы форума», до якого включено наступні посилання:

- черный список тестеров

- Срочно всем! Теперь отправками работаем от 1 грамма, прайс в этой теме

- Трип-репорты и отзывы о работе магазина

- АКЦИЯ! Не пропустите! с 301.10 по 02.10 скидка до 10% на оригинальный A-PVP

- Одесса- готовые клады по замечательным ценам! раздача проб a-pvp

- Работа. Зарплата очень высокая

- ПРАВИЛА МАГАЗИНА-ЧИТАТЬ ВСЕМ ОБЯЗАТЕЛЬНО!!! У ході огляду було зроблено скріншот зазначеної сторінки:

скріншот №5

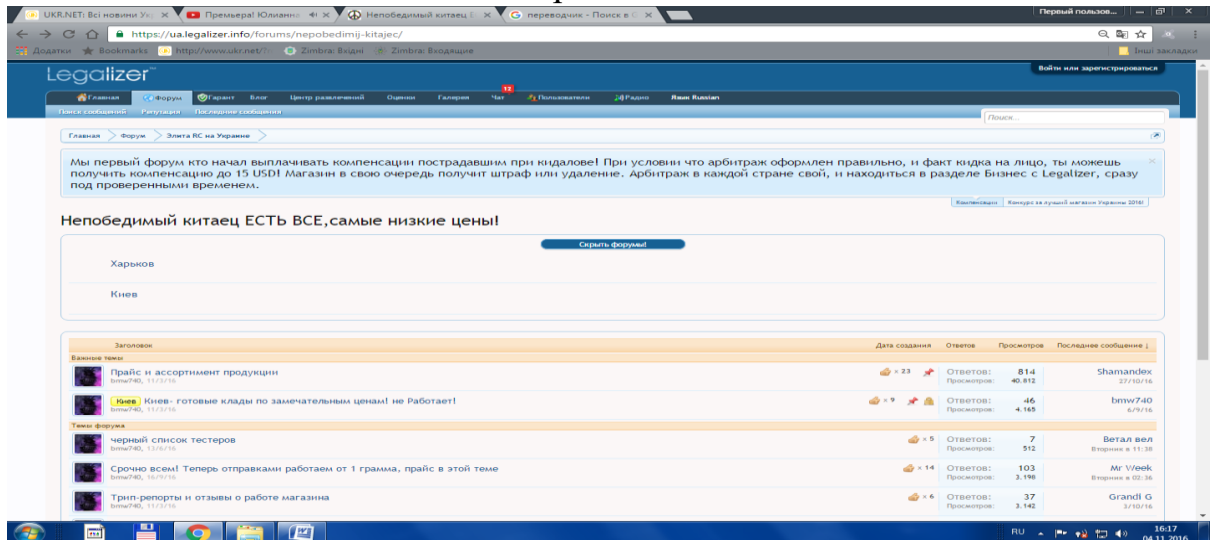

При переході на посилання «Прайс и ассортимент продукции» відкривається діалогове вікно безпосередньо «магазину» із аналогічним заголовком, яке оформлено у формі «чату» перше повідомлення зазначеного «чату» є логотипом магазину «НЕПОДИМЫЙ КИТАЕЦ» з фотознімками продукції, яка реалізується та цінами за визначену кількість в грамах. Вказане повідомлення залишено адміністратором вказаного «магазину» з нік-неймом BMW 740, та статусом «Shop Manager». Також зазначене повідомлення містить контакти адміністратора **Jabber: bmw740v@pandion.im** та **ViPole: bmw740** та способи оплати за товар **EasyPay кошелек: 85....13**, або **Оплата Bitcoin** у ході огляду зроблено скріншот зазначеної сторінки:

скріншот №6

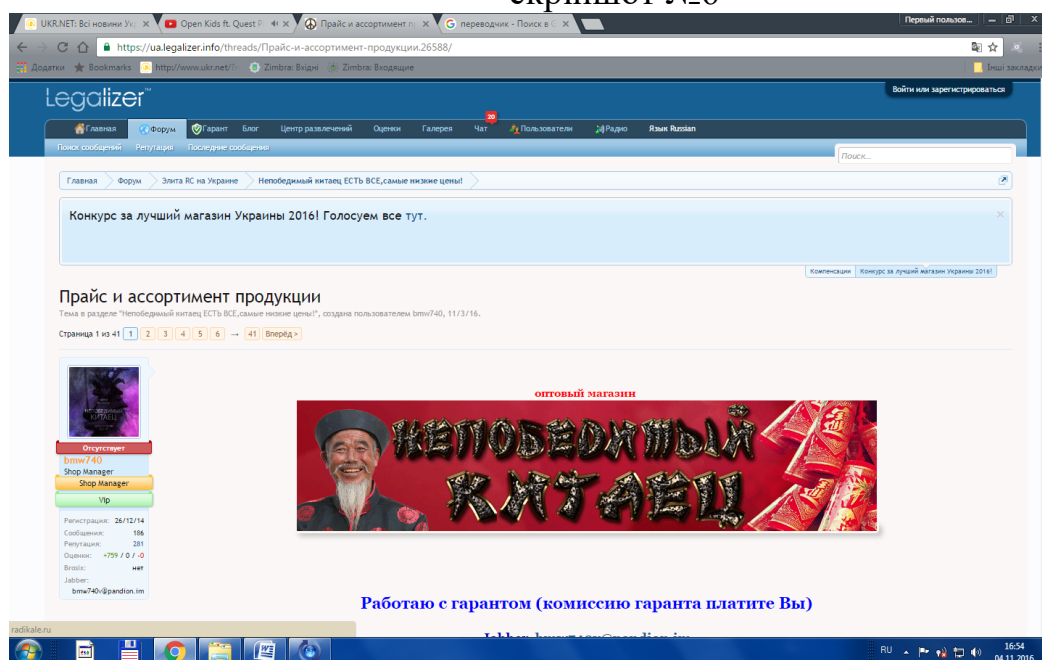

скріншот №7



скріншот №8

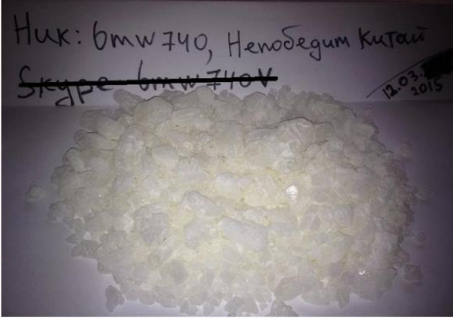

Нук: bmw740, Непобедим Китай
Скоре bmw740

22.08.2016

1гр- 650грн(650грн-1гр)
2гр- 1100грн(550грн-1гр)
3гр- 1400грн(470грн-1гр)
5гр- 2250грн(450грн-1гр)
10гр- 4000грн(400грн-1гр)
15гр- 3850грн(390грн-1гр)
20гр- 7600грн(380грн-1гр)
25гр- 9250грн(370грн-1гр)
30гр- 10500грн(350грн-1гр)
50гр- 15 000грн(300грн-1гр)
100гр- 30000(100\$-1гр)
200гр- 18200(9,10\$-1гр)
300гр- 26400(8,8\$-1гр)
500гр- 4 000\$ (8\$-1гр)
1кг- 7 300\$ (7,3\$-1гр)

скріншот №9

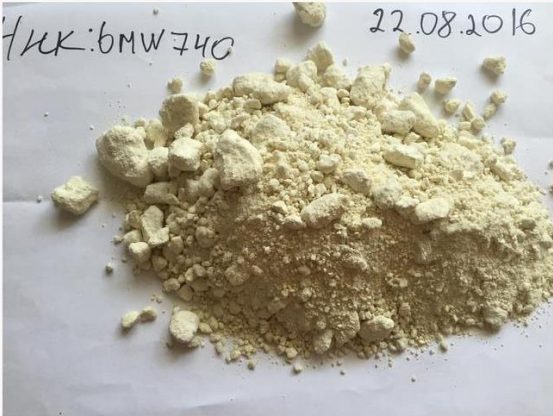

2) АВ-СНМІНАСА 1 к 10
((в наличии))

Нук: bmw740

22.08.2016

10гр- 2 100грн(210грн-1гр)
20гр- 3 800грн(190грн-1гр)
30гр- 5 400грн(180грн-1гр)
50гр- 6 000грн(120грн-1гр)
100гр- 9 500 (95грн-1гр)
200гр- 18 000 (90грн-1гр)
300гр- 25 500 (85грн-1гр)
500гр- 40 000 (80грн-1гр)
1кг- 75 000 (75грн-1гр)

Окрім того в зазначеному повідомленні містяться 2 посилання під заголовком «ТРИП», наступного змісту:

- 1) <https://ua.legalizer.info/threads/Трип-репорты.26590/page-2#post-579989>
- 2) <https://ua.legalizer.info/threads/Трип-репорты.26590/page-2#post-574069>

При переході за вказаними посиланнями відкриваються діалогові вікна, яких містяться фотознімки речовин, а також опис їх дії на організм, особами, котрі їх вживали. При переході за посиланням <https://ua.legalizer.info/threads/Трип-репорты.26590/page-2#post-579989> відкривається вікно з повідомленням від користувача [mazaggg21](#) у вигляді фотознімку речовини та коментаря до нього наступного змісту:

Предисловие

Дождался наконец-то свой пробник от нашего дорого китайца, который был сделал мне кладом в нашем Харькове. Так было выдан мне в лс фото с подробный описанием. Отправился на место клада, надёжно был спрятан и безопасное место, снял быстро и отправился тестировать. Приступил распаковке, избавился от маскировки там было обнаружено зип-лок весом в 1 грамм желтого цвета с характерным запахом.

Исследование

00:00 Все началось у кента дома, оторвал не большой кусок кенту. Забил себе сигарету не большим куском примерно две спичечных головки. Делаю пару тяг, все окунулся с головой мир микса.

*00:15 С трудом вышел на улицу и держал путь домой как мне не было сложно. Тела и голова не принадлежали уже мне. Ноги и руки стали ватные. В голове творился польй казус, постоянно шептал под нос "ого прёт сильно пиз*ц, хоть дойти домой, только бы не закусить только бы" ноги подкашивались "много походу покурил" начал подходить домой тут "бац" двоится в глазах.*

00:30 Уже начал подымается домой по ступенькам "вы видели этот цирк как мазаг лез что сука, такое чувство что литер водки внутри меня" поднялся домой сел за стол зашел на форуму меня начало улыбаться точнее истерический смех как брать по оружию гонять тоже беса на ветках ууух.

00:45 Эффекты держались на уровне, проснулся жор накидал себе все что было в холодильнике. Смех напал без причины.

00:60 Ну вот уже началась закусь, эффекты потихоньку одним за одним покидали. Оставляя за собой довольно сильный кумар.

Вывод

Что хочу сказать по реагенту познакомился сним довольно давно. Так что изучил його вдоль и поперек.

Вот именно данная рега очень высокого качества что в чистом виде, в готовке тоже пойдет. Приготовил микс такой что весь район в соплях ползал.

Что-то меня понесло не туда!!!

По Реге!!! Довольно сильная даже очень в чистом виде что с трудом вывозил не смотря на мой толлер.

В данном продукте вы получите все кто любит мир спайса, вот лично мне понравилось от души там находится если только не закусывал а так вообще огонь. Так что мой вам совет спешите приобрести товар пока його не разобрали.

Після переходу в основний чат «магазину» «НЕПОДИМЫЙ КИТАЕЦ» встановлено наявність повідомлень від різних користувачів, відповідей на них адміністратора з нік-неймом BMW 740, а також окремих повідомлень від останнього.

Огляд провів:

Слідчий _____

_____ (підпис)

_____ (ім'я, прізвище)

**ВИТЯГ ІЗ ОГЛЯДУ СУДОВОЇ ПРАКТИКИ КАСАЦІЙНОГО
КРИМІНАЛЬНОГО СУДУ У СКЛАДІ ВЕРХОВНОГО СУДУ У
ПРОВАДЖЕННЯХ ЩОДО ЗЛОЧИНІВ У СФЕРІ ОБІГУ НАРКОТИЧНИХ
ЗАСОБІВ, ПСИХОТРОПНИХ РЕЧОВИН, ЇХ АНАЛОГІВ АБО
ПРЕКУРСОРІВ ТА ІНШИХ ЗЛОЧИНІВ ПРОТИ ЗДОРОВ'Я
НАСЕЛЕННЯ (РІШЕННЯ ЗА ПЕРІОД З 01 СІЧНЯ 2018 РОКУ ПО
ТРАВЕНЬ 2020 РОКУ)**



*перевірити актуальність
витягів завжди можна
за QR-посиланням*

**РОЗДІЛ 1. Кваліфікація злочинів у сфері обігу наркотичних засобів,
психотропних речовин, їх аналогів або прекурсорів та інших злочинів
проти здоров'я населення**

Суспільно небезпечні діяння

Під схиланням до вживання наркотичних засобів (ст. 315 КК) слід розуміти будь-які умисні ненасильницькі дії, спрямовані на те, щоб викликати в інших осіб бажання вжити наркотичні засоби хоча б один раз (наприклад, пропозиція, угода, рекомендація, переконання)

ВС розглянув касаційну скаргу засудженого ОСОБА_2, а також касаційну скаргу прокурора на вирок апеляційного суду від 19 травня 2016 року у кримінальному провадженні за обвинуваченням ОСОБА_2 у вчиненні кримінальних правопорушень, передбачених ч. 1 ст. 309, ч. 1 ст. 315 КК.

За вирокком суду першої інстанції від 7 серпня 2015 року ОСОБА_2 визнано невинуватим у пред'явленому обвинуваченні за ч. 1 ст. 317, ч. 1 ст. 315, ч. 2 ст. 309 КК і виправдано.

Згідно з обвинувальним актом ОСОБА_2 обвинувачувався у вчиненні кримінальних правопорушень, передбачених ч. 1 ст. 317, ч. 1 ст. 315, ч. 2 ст. 309 КК, у зв'язку з тим, що він, перебуваючи разом із ОСОБА_3, маючи умисел схилити останню до вживання наркотичних засобів, вчинив умисні дії, направлені на вмовляння ОСОБА_3 вжити особливо небезпечний наркотичний засіб. У результаті вмовлянь ОСОБА_2 ОСОБА_3, вживши наркотичний засіб, отримала наркотичне сп'яніння. Крім того, ОСОБА_2 незаконно виготовив і зберігав без мети збуту особливо небезпечний наркотичний засіб, який був виявлений і вилучений працівниками правоохоронних органів.

Апеляційний суд скасував вирок суду першої інстанції в частині виправдання ОСОБА_2 за ч. 1 ст. 315 КК та ч. 2 ст. 309 КК й ухвалив новий вирок, яким визнав підсудного винним за ч. 1 ст. 315 КК та ч. 1 ст. 309 КК.

ВС залишив без змін вирок апеляційного суду від 19 травня 2016 року, а касаційну скаргу засудженого та касаційну скаргу прокурора – без задоволення, мотивувавши своє рішення таким.

З огляду на положення ст. 315 КК об'єктивна сторона цього злочину характеризується схилянням певної особи до вживання наркотичних засобів. Під схилянням до вживання вказаних засобів слід розуміти будь-які умисні ненасильницькі дії, спрямовані на збудження в інших осіб бажання вжити наркотичні засоби хоча б один раз (пропозиція, угода, рекомендація, переконання).

Детальніше з текстом постанови
у справі № 589/3675/13-к
можна ознайомитись за посиланням



Вирощування конопель (ст. 310 КК) має місце як у випадку, коли відповідні рослини спеціально висаджувалися обвинуваченим або іншою особою, так і в разі, коли рослини конопель були дикорослими, але особа доглядала за їх посівами, забезпечуючи ріст та дозрівання конопель

ВС розглянув касаційну скаргу засудженої ОСОБА_1 на вирок апеляційного суду від 11 червня 2019 року за обвинуваченням ОСОБА_1 у вчиненні кримінального правопорушення, передбаченого ч. 1 ст. 310 КК.

За вирокком місцевого суду ОСОБА_1, обвинувачену у вчиненні кримінального правопорушення, передбаченого ч. 1 ст. 310 КК, виправдано у зв'язку з відсутністю події кримінального правопорушення. Виправдовуючи ОСОБА_1, місцевий суд у частині кваліфікації дій за ч. 1 ст. 310 КК вказав, що будь-які докази, як самотійно, так і в сукупності, жодним чином не вказують та не доводять того, що ОСОБА_1 здійснювала будь-які дії з вирощування конопель, а саме це їй ставиться в вину. Стороною обвинувачення не надано жодних доказів, які б вказували на те, що ОСОБА_1 виконувала будь-які роботи з догляду за коноплями, як то обробка міжрядь, боротьба зі шкідниками і хворобами, знищення бур'янів, підживлення добривами, поливання та інші дії, не встановлено час виконання цих робіт, що є важливим для кваліфікації злочинів даної категорії, оскільки саме з моменту проведення робіт з догляду за посівами конопель злочин є закінченим.

Апеляційний суд вирок районного суду скасував, визнав ОСОБА_1 винуватою у вчиненні кримінального правопорушення, передбаченого ч. 1 ст. 310 КК. У вирокі від 11 червня 2019 року було зазначено, зокрема, що для доведення вирощування конопель не є важливим, були посаджені ці рослини ОСОБОЮ_1 чи кимось іншим або ж вони є дикорослими. Окрім того, як було встановлено судом, рослини конопель не висаджувалися рядками, проте їх не було знищено між рядками в ході просапування квасолі, а їх розмір (від 50 см до 2 м) та відсутність інших рослин, які могли самовільно вирости, свідчать про умисне збереження рослин коноплі. Також невстановлення агротехнічних засобів, а саме часу просапування, боротьби зі шкідниками, підживлення добривами, поливання та знищення бур'янів, апеляційний суд не взяв до уваги, оскільки наявність всіх зазначених ознак не є обов'язковою. Встановлення в даному випадку відсутності бур'янів та просапування, а також ріст коноплі до 2 м свідчить про їх вирощування на земельній ділянці тривалий час та що ОСОБА_1 не вживалися заходи до їх знищення.

За результатами розгляду Верховний Суд у складі Третьої судової палати Касаційного кримінального суду прийняв постанову, якою вирок апеляційного суду від 11 червня 2019 року щодо ОСОБА_1 залишив без зміни, а касаційну скаргу засудженої ОСОБА_1 – без задоволення.

У цій постанові Верховний Суд надав свою оцінку даним, зафіксованим у протоколі обшуку, та дійшов висновку, що рослини конопель не висаджувалися рядками, проте їх не було знищено між рядками в ході просапування квасолі, а їх розмір (від 50 см до 2 м) та відсутність інших рослин, які могли самовільно вирости, свідчать про умисне збереження рослин коноплі. Тому колегія суддів вважає доведеною під час судового розгляду об'єктивну сторону складу злочину, передбаченого ч. 1 ст. 310 КК, оскільки для доведення вирощування конопель не є важливим, були посаджені ці рослини ОСОБОЮ_1 чи кимось іншим або ж чи є вони дикорослими.

*Детальніше з текстом постанови
у справі № 141/1201/16-к
можна ознайомитись за посиланням*



Суб'єктивні ознаки

Відповідальність за збут наркотичних засобів настає незалежно від їх розміру (ст. 307 КК). Про те, що злочин, передбачений ст. 307 КК, було вчинено з метою збуту наркотичних засобів може вказувати сукупність таких обставин, як посада, яку обіймав обвинувачений на момент вчинення злочину, та його функціональні обов'язки, його поведінка під час вчинення

злочину, сукупність наркотичних засобів різних видів, їх кількість, спосіб упакування та розфасування, а також методи приховування.

ВС розглянув касаційну скаргу засудженого ОСОБА_2 та касаційну скаргу прокурора на вирок місцевого суду від 19 квітня 2017 року й ухвалу апеляційного суду від 24 жовтня 2017 року у кримінальному провадженні за обвинуваченням ОСОБА_2 у вчиненні кримінальних правопорушень, передбачених ч. 2 ст. 307, ч. 1 ст. 364 КК.

За вирокком місцевого суду від 19 квітня 2017 року ОСОБА_2 засуджено за вчинення злочинів, передбачених ч. 2 ст. 307, ч. 1 ст. 364 КК. Особа_2, будучи працівником правоохоронного органу, маючи умисел на незаконне придбання, зберігання, перевезення з метою збуту психотропних речовин у місцях позбавлення волі, діючи з корисливих мотивів, придбав у невстановленої слідством особи психотропну речовину, обіг якої обмежено. Цю речовину він переніс до свого помешкання, де розфасував, з метою подальшого збуту. Крім того, ОСОБА_2 повторно, маючи умисел на незаконне придбання, зберігання, перевезення з метою збуту та збут особливо небезпечних наркотичних засобів, придбав у невстановленої під час слідства особи особливо небезпечний наркотичний засіб, обіг якого заборонено, та переніс до місця свого проживання, де розфасував. Всі зазначені наркотичні засоби та психотропні речовини зберігав з метою подальшого збуту за місцем свого проживання. Надалі, продовжуючи свої умисні дії, маючи прямий умисел, направлений на збут особливо небезпечного наркотичного засобу та психотропної речовини у місце позбавлення волі, будучи членом групи, що забезпечує нагляд на добу у виправній колонії, намагаючись пронести зазначені особливо небезпечний наркотичний засіб і психотропну речовину на територію колонії з метою подальшого збуту невстановленим слідством особам, ОСОБА_2 був викритий оперуповноваженими працівниками зазначеної колонії під час особистого огляду.

Апеляційний суд вирок суду першої інстанції залишив без змін.

За результатами розгляду ВС залишив без змін вирок місцевого суду від 19 квітня 2017 року й ухвалу апеляційного суду від 24 жовтня 2017 року щодо ОСОБА_2, а касаційні скарги засудженого ОСОБА_2 та прокурора – без задоволення, вказавши таке.

Місцевий суд ретельно перевірів доводи засудженого та сторони захисту про те, що наркотичні засоби були перенесені на територію виправної колонії для власного вживання, та обґрунтовано розцінив їх як неправдиві і такі, що спростовуються сукупністю досліджених доказів. На підтвердження умислу у засудженого на збут наркотичних засобів суд врахував посаду ОСОБА_2, його

функціональні обов'язки, поведінку, сукупність різного роду наркотичних засобів, їх кількість, спосіб упакування та розфасування й методи приховування. При цьому суд зазначив, що відповідальність на збут наркотичних засобів настає незалежно від їх розміру. Також суд перевірів і версію сторони захисту про лікування обвинуваченого від синдрому залежності, поєданого з вживанням наркотичних засобів та психотропних речовин, відповідно до копії довідки та правильно зазначив, що такі твердження спростовуються наданими стороною обвинувачення довідками, згідно з якими ОСОБА_2 на спеціальних обліках не перебував.

*Детальніше з текстом постанови
у справі № 711/2259/16-к
можна ознайомитись за посиланням*



Великий або особливо великий розмір наркотичного засобу, психотропної речовини їх аналогу або прекурсору, спосіб упакування та розфасування відповідної речовини може свідчити про наявність в особі умислу на збут наркотичних засобів, психотропних речовин, їх аналогів або прекурсорів за наявності й інших достатніх, взаємопов'язаних між собою доказів, які в сукупності вказують на те, що особа мала умисел на збут цих речовин (зокрема, поведінка суб'єкта злочину, дані про те, що особа сама не вживає наркотичних засобів, психотропних речовин або їх аналогів, а виготовляє та зберігає їх)

ВС розглянув касаційні скарги засудженого ОСОБА_1 та прокурора на вирок місцевого суду від 30 червня 2017 року та ухвалу апеляційного суду від 22 вересня 2017 року у кримінальному провадженні за обвинуваченням ОСОБА_1 у вчиненні злочину, передбаченого ч. 2 ст. 307 КК.

Вироком місцевого суду від 30 червня 2017 року ОСОБА_1 засуджено за ч. 2 ст. 307 КК. ОСОБА_1 визнано винуватим у тому, що він на відкритій місцевості за магазином «Епіцентр» знайшов (придбав) психотропну речовину, обіг якої обмежено, – амфетамін загальною масою 7,099 г, що є великим розміром, яка знаходилась у пачці з-під сигарет і була розфасована у 49 пакетів, яку ОСОБА_1, перебуваючи у стані, викликаному вживанням наркотичних засобів, зберігав при собі з метою збуту до моменту вилучення у нього її працівниками поліції цього ж дня об 11:00.

Ухвалою апеляційного суду вирок суду першої інстанції залишено без зміни.

У касаційній скарзі засуджений ОСОБА_1, посилаючись на неправильне застосування закону України про кримінальну відповідальність, просить вирок місцевого суду та ухвалу суду апеляційної інстанції щодо нього скасувати і призначити новий розгляд в суді першої інстанції. Вказує, що умислу на збут

психотропної речовини він не мав, а тому за ч. 2 ст. 307 КК його дії кваліфіковано неправильно.

ВС касаційну скаргу засудженого ОСОБА_1 задовольнив частково, скасував ухвалу апеляційного суду щодо ОСОБА_1 і призначив новий розгляд в суді апеляційної інстанції, мотивуючи своє рішення таким.

Про умисел на збут наркотичних засобів, психотропних речовин чи їх аналогів може свідчити як відповідна домовленість із особою, яка придбала ці засоби чи речовини, так і інші обставини, зокрема: великий або особливо великий їх розмір; спосіб упакування та розфасування; поведінка суб'єкта злочину; те, що особа сама наркотичні засоби або психотропні речовини не вживає, але виготовляє та зберігає їх тощо. При цьому, якщо висновок суду про наявність умислу особи на збут наркотичних засобів, психотропних речовин чи їх аналогів ґрунтується на великому або особливо великому розмірі відповідної речовини, її упакуванні та розфасуванні, то у такому випадку повинні бути дослідженні обставини, за яких особа придбала відповідний засіб чи речовину, в тому числі чи залежало від волі особи те, який розмір речовини опиниться у володінні особи та її розфасування. Зокрема, якщо особа здійснює свідоме придбання наркотичних засобів, психотропних речовин чи їх аналогів у значному розмірі (шляхом купівлі, обміну, безоплатно і т. ін.), виготовляє їх, зберігає у відповідному фасуванні, що об'єктивно перевищує потреби такої особи у власному вживанні, то в такому випадку може мати місце умисел на збут. Якщо ж волею особи не обумовлено те, скільки наркотичних засобів, психотропних речовин чи їх аналогів опиниться у її володінні (як у випадку зі знахідкою), то у такому разі умисел на збут потребує більш ретельного дослідження.

Як встановлено судом у вирокі, психотропну речовину у великому розмірі, поміщену у пачку з-під сигарет та розфасовану у 49 пакетиків, ОСОБА_1 знайшов 03 серпня 2016 року на відкритій місцевості, після чого об 11:00 був затриманий працівниками поліції. Тобто, виходячи з встановлених судом фактичних обставин кримінального провадження, з моменту придбання ОСОБА_1 психотропної речовини шляхом знахідки до моменту видачі її працівникам поліції минув фактично незначний проміжок часу. Тому для об'єктивного висновку про умисел засудженого на збут психотропної речовини необхідним є дослідження обставин її придбання та зберігання, а також встановлення моменту виникнення відповідного умислу, враховуючи, що психотропну речовину у вказаному розмірі та фасуванні ОСОБА_1 зберігав незначний проміжок часу після того, як її знайшов.

Однак вказані обставини не отримали жодної оцінки у вирокі.

З огляду на це висновок суду про те, що, знайшовши психотропну речовину, ОСОБА_1 мав умисел на її незаконний збут, без підтвердження такого висновку іншими доказами, окрім великого розміру психотропної речовини та її розфасування, колегія суддів вважає передчасним.

*Детальніше з текстом постанови
у справі № 712/13128/16-к
можна ознайомитись за посиланням*



Стадії вчинення злочинів

Ввезення на територію України психотропної речовини утворює закінчений склад злочину, передбачений ст. 305 КК, якщо таку речовину було виявлено під час митного контролю після її переміщення через митний кордон України на її митну територію. Про умисел на збут психотропної речовини можуть свідчити, зокрема, такі обставини, як надмірна для вживання однією особою кількість вилученої речовини, вжиття засудженим додаткових заходів конспірації своєї діяльності, спосіб та засоби оплати за психотропну речовину, показання свідків про намір засудженого пригощати цією речовиною знайомих осіб

ВС розглянув касаційні скарги захисників ОСОБА_2 та ОСОБА_3 на вирок місцевого суду від 04 квітня 2019 року та ухвалу апеляційного суду від 07 червня 2019 року у кримінальному провадженні за обвинуваченням ОСОБА_1 у вчиненні кримінальних правопорушень, передбачених ч. 3 ст. 305, ч. 3 ст. 307, ч. 1 ст. 309 КК.

За вироком місцевого суду від 4 квітня 2019 року ОСОБА_1 засуджено за ч. 3 ст. 305, ч. 3 ст. 307, ч. 1 ст. 309 КК та визнано винуватим у тому, що він за попередньою змовою з ОСОБА_2 у лютому 2017 року замовив через мережу «Інтернет» з Королівства Нідерландів до України 401 таблетку, які містять у своєму складі психотропну речовину 3, 4-метилендіокси-N-метамфетамин (МДМА).

У касаційній скарзі захисник ОСОБА_3 просить скасувати ухвалу апеляційного суду та призначити новий розгляд у суді апеляційної інстанції. Зазначає, що апеляційний суд не звернув уваги на порушення, допущені під час розгляду справи в суді першої інстанції, а саме що винуватість ОСОБА_1 у вчиненні злочинів, передбачених ч. 3 ст. 305, ч. 3 ст. 307 КК, не доведена належними та допустимими доказами, оскільки у засудженого не було умислу на збут психотропної речовини та не доведено переміщення через митний кордон України. Вказує про недопустимість таких доказів, як протокол огляду предметів (телефону та бандеролі).

Колегія судді ВС рішення, що оскаржувалися, залишила без зміни, мотивуючи це таким.

Судами було вірно встановлено, що ОСОБА_1 мав на меті саме збут психотропної речовини, що підтверджується кількістю вилученої речовини, яка є надмірним розміром для вживання однією особою, враховано, що засуджений не перебував на обліку у лікаря-нарколога та не був особою, яка постійно вживає наркотичні або психотропні речовини. Крім того, з матеріалів кримінального провадження вбачається, що засуджений вживав додаткових заходів для конспірації своєї діяльності, зокрема, просив інших осіб отримати на пошті психотропні речовини, що були ним замовлені на ім'я особи, яка не була обізнана зі справжнім вмістом посилки. Також згідно з показаннями самого засудженого та свідків ОСОБА_1 сплатив за цю речовину біткоїнами, що придбав на позичені кошти, які обіцяв повернути у більшому розмірі (з відсотками), а також свідки стверджували про намір ОСОБА_1 пригостити друзів психотропною речовиною. Протоколом огляду мобільного телефону доведено, що в переписці у програмі «Телеграм» засуджений обговорює з іншим користувачем суми грошей, за які можна продавати товар.

Усім наведеним доказами суд дав відповідну оцінку та дійшов правильного висновку про наявність у ОСОБА_1 умислу на збут психотропної речовини.

Що стосується доводів касаційної скарги захисника ОСОБА_3 про відсутність складу злочину, передбаченого ч. 3 ст. 305 КК, оскільки не доведено переміщення психотропних речовин через державний кордон, то вони спростовуються наступним.

Під переміщенням через митний кордон слід розуміти ввезення на митну територію України психотропних речовин у будь-який спосіб. Предмети контрабанди можуть бути переміщені через сухопутний, морський або повітряний кордон як разом з особами, які його перетинають, так і окремо від них, наприклад, у разі відправлення вантажу поштою. Обов'язковою ознакою складу злочину є місце його вчинення – це митний кордон. Митний кордон збігається з державним кордоном України, за винятком меж спеціальних митних зон. Межі території спеціальних митних зон є складовою митного кордону України.

З матеріалів провадження встановлено, що ОСОБА_1 придбав психотропну речовину МДМА через мережу «Інтернет», посилка із зазначеною речовиною була направлена з Нідерландів особі, з якою ОСОБА_1 попередньо домовився про отримання такої посилки – ОСОБА_5, та прибула до ДОПП ПАТ «Укрпошта». Під час огляду даного відправлення на митниці було виявлено 401 таблетку з маркуванням «Tesla», взяті проби товару, в якому згідно з висновком

експерта містилася особливо небезпечна психотропна речовина, обіг якої заборонено.

Оскільки вказану речовину було виявлено саме під час митного контролю, то суд вірно кваліфікував дії засудженого за ч. 3 ст. 305 КК.

Безпідставним є і твердження захисника про те, що під час досудового розслідування було здійснено незаконний (без постанови слідчого судді) доступ до відомостей з електронних інформаційних мереж, який оформлено як протокол огляду предмета – телефону. Сутність такої НСРД, як доступ до зняття інформації з електронних інформаційних систем, полягає у здійсненні на підставі ухвали слідчого судді пошуку, виявлення і фіксації відомостей, що містяться в електронній інформаційній системі або її частин, доступ до яких обмежений власником, володільцем або утримувачем системи розміщення її у публічно недоступному місці, житлі чи іншому володінні особи або логічним захистом доступу, а також отримання таких відомостей без відома її власника, володільця або утримувача. Зняття інформації з електронних інформаційних систем або їх частин можливе без дозволу слідчого судді, якщо доступ до них не обмежується їх власником, володільцем або утримувачем або не пов'язаний з подоланням системи логічного захисту.

Що стосується інформації, яка була наявна в мобільному телефоні ОСОБА_1, то вона була досліджена шляхом включення телефону та огляду текстових повідомлень, які в ньому знаходились та доступ до яких не був пов'язаний із наданням володільцем відповідного серверу (оператором мобільного зв'язку) доступу до електронних інформаційних систем. В даному випадку орган досудового розслідування провів огляд предмета – телефону та оформив його відповідним протоколом, який складений з дотриманням вимог КПК.

За таких обставин ВС не вбачає жодних порушень вимог кримінального процесуального закону при розгляді даного кримінального провадження.

*Детальніше з текстом постанови
у справі № 727/6578/17
можна ознайомитися за посиланням*



Виявлення психотропної речовини в ході митного огляду поштового відправлення, що надійшло на ім'я засудженого, до фактичного переміщення через митний кордон України утворює закінчений замах на злочин, передбачений ст. 305 КК

ВС розглянув касаційну скаргу прокурора на вирок апеляційного суду від 21 грудня 2016 року у кримінальному провадженні щодо ОСОБА_1, засудженого

за вчинення злочинів, передбачених ч. 2 ст. 15 та ч. 3 ст. 305, ч. 2 ст. 12, ч. 2 ст. 309, ч. 1 ст. 309, ч. 3 ст. 309 КК.

Вироком місцевого суду ОСОБА_7 засуджено за ч. 3 ст. 305 КК, ч. 1 ст. 309 КК, ч. 3 ст. 309 КК. ОСОБА_7 визнаний винуватим у тому, що за місцем свого проживання замовив у невстановленої особи особливо небезпечну психотропну речовину, за що перерахував на анонімний рахунок суму коштів та надав особисту інформацію для отримання замовлення. У ході митного огляду в поштовому відправленні, що надійшло на адресу ОСОБА_7, було виявлено пігулки, які містили у своєму складі особливо небезпечну психотропну речовину в особливо великому розмірі. Пізніше у відділенні зв'язку ОСОБА_7 отримав відправлення та був затриманий співробітниками СБУ. Крім того, в ході огляду місця проживання ОСОБА_7 було вилучено пігулки, які містили у своєму складі особливо небезпечну психотропну речовину, а також пакет із речовиною рослинного походження, яка містила у своєму складі особливо небезпечну психотропну речовину в особливо великому розмірі. Зазначені речовини ОСОБА_7 придбав за невстановлених обставин та зберігав без мети збуту.

Апеляційний суд скасував вирок суду першої інстанції та ухвалив новий вирок від 12 квітня 2018 року, яким визнав ОСОБА_7 винним у вчиненні злочинів за ч. 2 ст. 15, ч. 3 ст. 305 КК; за ч. 2 ст. 15, ч. 3 ст. 309 КК; за ч. 1 ст. 309 КК; за ч. 3 ст. 309 КК. Перекваліфікував дії ОСОБА_7 з ч. 3 ст. 305 КК на ч. 2 ст. 15, ч. 3 ст. 305 КК, обґрунтувавши своє рішення тим, що предмет контрабанди було виявлено під час проведення митного огляду, тобто до його фактичного переміщення через митний кордон України. Суд визнав доведеним, що ОСОБА_7 шляхом контрабанди вчинив закінчений замах на незаконне придбання особливо небезпечної психотропної речовини в особливо великому розмірі без мети збуту. Ці дії засудженого апеляційний суд кваліфікував за ч. 2 ст. 15, ч. 3 ст. 309 КК.

За результатами розгляду ВС прийняв постанову, в якій залишив без змін вирок апеляційного суду щодо ОСОБА_7, а касаційну скаргу прокурора – без задоволення, мотивуючи це таким.

За встановлених судами фактичних обставин справи психотропну речовину «МДМА» було виявлено в ході митного огляду поштового відправлення, яке надійшло на ім'я ОСОБА_7. Отже, предмет контрабанди фактично не був переміщений через митний кордон. На підставі п. 8 постанови Пленуму ВСУ від 3 червня 2005 року № 8 «Про судову практику у справах про контрабанду та порушення митних правил», ВС констатував, що контрабанда вважається закінченим злочином з моменту незаконного переміщення предметів контрабанди через митний кордон України. Замах на контрабанду має місце, якщо її предмети виявлено до переміщення через митний кордон України (під

час огляду чи переогляду товарів, транспортних засобів, ручної поклажі, багажу або особистого огляду тощо).

З огляду на викладене вище ВС дійшов висновку, що дії засудженого, пов'язані з переміщенням психотропних речовин з приховуванням від митного контролю, слід вважати закінченим замахом на злочин, Суд не вбачає підстав для відступу від судової практики та орієнтирів, викладених у п.8 постанови

Пленуму ВСУ від 03 червня 2005 року № 8 «Про судову практику у справах про контрабанду та порушення митних правил».

*Детальніше з текстом постанови
у справі № 755/23519/14-к
можна ознайомитись за посиланням*



Якщо особа мала умисел на передачу наркотичного засобу, але не довела свого злочину до кінця, оскільки була затримана в порядку ст. 208 КПК, то це виключає наявність у діяч цієї особи ознак добровільної відмови при незакінченому злочині, передбачених ч. 1 ст. 17 КК

ВС розглянув касаційну скаргу захисника ОСОБА_3 на вирок місцевого суду від 16 квітня 2018 року та ухвалу апеляційного суду від 17 липня 2018 року у кримінальному провадженні за обвинуваченням ОСОБА_1 у вчиненні кримінального правопорушення, передбаченого ч. 3 ст. 15 і ч. 2 ст. 307, ч. 1 ст. 368 КК.

За вирокком суду першої інстанції від 16 квітня 2018 року ОСОБА_1 визнано винуватим у вчиненні кримінальних правопорушень, передбачених ч. 3 ст. 15, ч. 2 ст. 307, ч. 1 ст. 368 КК, за ч. 3 ст. 15, ч. 2 ст. 307 КК. Як встановлено судом, ОСОБА_1 визнано винуватим у тому, що він, будучи службовою особою, яка постійно здійснює функції представника влади, в силу ст. 2 Закону України «Про державний захист працівників суду і правоохоронних органів» будучи працівником правоохоронного органу, всупереч статтям 1–3 Закону України «Про Державну кримінально-виконавчу службу України», частинам 6–12, 15 ст. 4 Положення про Державну пенітенціарну службу України, діючи умисно, з метою власного незаконного збагачення, отримав від ОСОБА_2 імітаційну психотропну речовину для передачі її одному із засуджених на територію виправної колонії, проте з причин, що не залежали від його волі, не вчинив усіх дій, які вважав необхідними для доведення злочину до кінця, та не довів свого злочинного умислу, спрямованого на передачу психотропної речовини у місця позбавлення волі, до кінця, оскільки був затриманий в порядку ст. 208 КПК. Крім того, ОСОБА_1, використовуючи своє службове становища, діючи умисно, з метою власного незаконного збагачення, в інтересах третьої особи, отримав від

ОСОБА_2 неправомірну вигоду у вигляді грошових коштів за передачу імітаційної психотропної речовини та мобільного телефону на територію виправної колонії.

Апеляційний суд вирок суду першої інстанції залишив без зміни.

За результатами розгляду ВС прийняв постанову, в якій залишив без змін вирок місцевого суду та ухвалу апеляційного суду, а касаційну скаргу захисника – без задоволення.

У постанові було встановлено, що висновок суду про доведеність винуватості ОСОБА_1 у вчиненні кримінальних правопорушень, передбачених ч. 3 ст. 15, ч. 2 ст. 307, ґрунтується на підставі об'єктивно з'ясованих обставин, які підтверджено доказами, дослідженими під час судового розгляду та оціненими відповідно до ст. 94 КПК.

Ознаками добровільної відмови від злочину відповідно до ст. 17 КК є остаточне припинення особою готування до злочину або замаху на злочин, відмова від злочину з волі самої особи, наявність в особи усвідомлення можливості довести злочин до кінця. При добровільній відмові від злочину особа свідомо, зі своєї волі, за власним бажанням припиняє злочинне посягання, не доводить його до кінця, виходячи з реальної можливості довести злочин до кінця.

Як убачається з установлених судом обставин і досліджених у судовому засіданні доказів, ОСОБА_1 мав умисел на передачу наркотичної речовини засудженому на територію виправної колонії, але не довів свого злочину до кінця, оскільки був затриманий в порядку ст. 208 КПК, що виключає наявність у діях ОСОБА_1 ознак, передбачених у розумінні ч. 1 ст. 17 КК, для добровільної відмови при незакінченому злочині.

Отже, підстав для зміни судових рішень шляхом застосуванням ст. 17 КК в частині засудження ОСОБА_1 за ч. 3 ст. 15, ч. 2 ст. 307 КК, як про це просить захисник, Верховний Суд не вбачає.

*Детальніше з текстом постанови
у справі № 357/9239/16-к
можна ознайомитись за посиланням*



Кваліфікуючі та особливо кваліфікуючі ознаки

Незначення кваліфікуючої ознаки «повторність» при кваліфікації дій за ч. 3 ст. 309 КК не впливає на правильність кваліфікації дій засудженого за умови, що ця обставина знайшла своє відображення у вирокі суду під час формулювання обвинувачення

ВС розглянув касаційну скаргу прокурора, який брав участь у кримінальному провадженні в судах першої та апеляційної інстанцій, на ухвалу апеляційного суду від 01 червня 2017 року в кримінальному провадженні за обвинуваченням ОСОБА_1 у вчиненні кримінальних правопорушень, передбачених ч. 3 ст. 309, ч. 2 ст. 310 КК.

Вироком районного суду ОСОБА_1 засуджено за ч. 3 ст. 309 КК, ч. 2 ст. 310 КК. Відповідно до обвинувального акта дії ОСОБА_1 були кваліфіковані за ч. 2 ст. 310 КК як незаконний посів та незаконне вирощування конопель у кількості 50 і більше рослин, а за ч. 3 ст. 309 КК – незаконне придбання та зберігання наркотичних засобів в особливо великих розмірах, без мети збуту, вчинені особою, яка раніше вчинила злочин, передбачений ст. 310 КК.

Апеляційний суд вирок суду першої інстанції залишив без зміни.

У касаційній скарзі прокурор просить скасувати ухвалу суду апеляційного суду і призначити новий розгляд у вказаному суді з підстав істотного порушення вимог кримінального процесуального закону. Прокурор вважає, що місцевим судом в порушенні норм кримінального процесуального закону безпідставно не зазначено кваліфікуючих ознак щодо кримінального правопорушення, передбаченого ч. 3 ст. 309 КК, – вчинення особою, яка раніше вчинила злочин, передбачений ст. 310 КК та за ч. 2 ст. 310 КК, – незаконне вирощування.

За результатами розгляду ВС прийняв постанову, в якій залишив без змін ухвалу апеляційного суду щодо ОСОБА_1, а касаційну скаргу прокурора – без задоволення, мотивуючи своє рішення таким.

Відповідно до обвинувального акта дії ОСОБА_1 були кваліфіковані за ч. 2 ст. 310 КК як незаконний посів та незаконне вирощування конопель у кількості 50 і більше рослин, а за ч. 3 ст. 309 КК – незаконне придбання та зберігання наркотичних засобів в особливо великих розмірах, без мети збуту, вчинені особою, яка раніше вчинила злочин, передбачений ст. 310 КК.

Суд першої інстанції, відповідно до ч. 3 ст. 359 КПК розглянув кримінальне провадження щодо ОСОБА_1 і визнав його винуватим у вчиненні кримінальних правопорушень: за ч. 2 ст. 310 КК – у незаконному посіві конопель у кількості 50 і більше рослин, а за ч. 3 ст. 309 КК – у незаконному придбанні та зберіганні наркотичних засобів без мети збуту, якщо предметом таких дій були наркотичні засоби в особливо великих розмірах.

Переглянувши вирок в апеляційному порядку, перевіrivши належним чином доводи апеляційної скарги прокурора, які за своїм змістом аналогічні доводам касаційної скарги, апеляційний суд вказані доводи обґрунтовано визнав неспроможними та прийняв правильне рішення про обґрунтованість вироку суду першої інстанції щодо ОСОБА_1. З наведеними у ній висновками погоджується

і ВС. Ухвала апеляційного суду відповідає вимогам ст. 419 КПК, її законність сумнівів у колегії суддів не викликає.

Доводи прокурора про неправильну кваліфікацію дій ОСОБА_1 за ч. 3 ст. 309 та за ч. 2 ст. 310 КК є необґрунтованими, оскільки незазначення кваліфікуючої ознаки «повторність» при кваліфікації дій за ч. 3 ст. 309 КК не впливає на правильність кваліфікації дій засудженого за умови, що ця обставина знайшла своє відображення у формулюванні обвинувачення у вирокі суду.

Ураховуючи викладене вище, ВС прийняв рішення про відсутність істотних порушень вимог кримінального процесуального закону чи неправильного застосування закону України про кримінальну відповідальність, які були б безумовними підставами для скасування оскаржуваної ухвали апеляційного суду колегією суддів, а тому відмовив прокурору в задоволенні касаційної скарги.

*Детальніше з текстом постанови
у справі № 192/3096/16-к
можна ознайомитись за посиланням*



Для кваліфікації дій особи за ч. 2 ст. 309 КК (вчинення злочину особою, яка раніше вчинила один із злочинів, передбачених статтями 307, 308, 310, 317 КК) факт засудження особи (наявність обвинувального вироку, який набрав законної сили) за однією з цих статей не є обов'язковим.

Послідовне вчинення особою кількох злочинних діянь утворює сукупність злочинів, у якій кожен наступний злочин (крім першого) кваліфікується з вказівкою на кваліфікуючі ознаки. Аналогічне правило кваліфікації має застосовуватися і у випадку, коли особа раніше була засуджена за вчинення будь-якого із злочинів, передбачених статтями 307, 308, 310, 317 КК

ВС розглянув касаційну скаргу захисника, а також касаційну скаргу прокурора на вирок місцевого суду від 26 січня 2016 року та ухвалу апеляційного суду від 22 жовтня 2018 року у кримінальному провадженні за обвинуваченням ОСОБА_2 у вчиненні кримінальних правопорушень, передбачених ч. 1 ст. 307, ч. 2 ст. 307, ч. 2 ст. 309 КК.

Вироком суду ОСОБА_1 визнано винуватим і засуджено за те, що він 20 квітня 2015 року біля будинку незаконно збув ОСОБА_6 психотропну речовину. 25 травня 2015 року ОСОБА_1 повторно, незаконно збув ОСОБА_6 психотропну речовину. Крім того, 25 травня 2015 року під час санкціонованого обшуку за місцем мешкання ОСОБА_1 було виявлено та вилучено психотропну речовину у великому розмірі, яку ОСОБА_1, будучи особою, яка раніше вчинила злочин, передбачений ст. 307 КК, незаконно зберігав без мети збуту.

Ухвалою апеляційного суду від 22 жовтня 2018 року зазначений вирок суду першої інстанції щодо ОСОБА_1 за апеляційною скаргією захисника змінено,

виключено із мотивувальної частини вироку посилання на кваліфікуючу ознаку вчинення кримінального правопорушення, передбаченого ч. 2 ст. 309 КК, – вчинення особою, яка раніше вчинила злочин, передбачений ст. 307 КК.

За результатами розгляду ВС прийняв постанову, в якій скасував ухвалу апеляційного суду від 22 жовтня 2018 року та призначив новий розгляд у суді апеляційної інстанції, касаційну скаргу прокурора задовольнив частково, а касаційну скаргу захисника засудженого залишив без задоволення, мотивувавши своє рішення таким.

Згідно з диспозицією ч. 2 ст. 309 КК кваліфікований склад незаконного виробництва, виготовлення, придбання, зберігання, перевезення чи пересилання наркотичних засобів, психотропних речовин або їх аналогів без мети збуту має місце у разі вчинення злочинних дій повторно; за попередньою змовою групою осіб; особою, яка раніше вчинила один із злочинів, передбачених статтями 307, 308, 310, 317 КК; якщо предметом таких дій були наркотичні засоби, психотропні речовини або їх аналоги у великих розмірах.

Суд з посиланням на ст. 33 КК констатував, що послідовне вчинення особою кількох злочинних діянь утворює сукупність злочинів, у якій кожен наступний злочин (крім першого) кваліфікується із вказівкою на кваліфікуючі ознаки. Аналогічне правило кваліфікації застосовується і у випадку, коли особа раніше була засуджена за вчинення будь-якого із злочинів, передбачених статтями 307, 308, 310, 317 КК.

На думку ВС, судами першої та апеляційної інстанцій встановлено, що ОСОБА_1 послідовно вчинив спочатку два епізоди збуту психотропної речовини (ч. 1 ст. 307, ч. 2 ст. 307 КК), а потім у його помешканні було виявлено та вилучено психотропну речовину у великому розмірі, яку він незаконно зберігав без мети збуту (ч. 2 ст. 309 КК), тобто кілька злочинних діянь, не об'єднаних єдиним умислом, які утворюють реальну сукупність однорідних злочинів, як різновид повторності, а тому апеляційний суд неправильно виключив кваліфікуючу ознаку вчинення кримінального правопорушення, передбаченого ч. 2 ст. 309 КК, – вчинення особою, яка раніше вчинила злочин, передбачений ст. 307 КК.

Колегія суддів вважає за необхідне зауважити, що для кваліфікації дій особи за вчинення кримінального правопорушення, передбаченого ч. 2 ст. 309 КК, за кваліфікуючою ознакою «вчинення собою, яка раніше вчинила один із злочинів, передбачених статтями 307, 308, 310, 317 КК» з урахуванням положень ст. 33 КК не є обов'язковою наявність факту засудження особи (обвинувального вироку, який набрав законної сили) за однією із цих статей.

Отже, під час розгляду справи судом апеляційної інстанції допущено неправильне застосування закону України про кримінальну відповідальність, що

відповідно до вимог п. 2 ч. 1 ст. 438 КПК є підставою для скасування такого рішення.

*Детальніше з текстом постанови
у справі № 750/7087/15-к
можна ознайомитись за посиланням*



Якщо кілька кримінальних правопорушень, вчинених особою, є предметом різних кримінальних проваджень, то відсутність вироку суду, який набрав законної сили, наявність кримінального провадження, у тому числі на стадії його судового розгляду, не породжує правових наслідків для юридичної оцінки наступних чи попередніх діянь особи, у вчиненні яких вона обвинувачується

ВС розглянув касаційну скаргу захисника на вирок місцевого суду від 05 лютого 2019 року та ухвалу апеляційного суду від 20 травня 2019 року у кримінальному провадженні за обвинуваченням ОСОБА_1 у вчиненні кримінального правопорушення, передбаченого ч. 2 ст. 309 КК.

Вироком місцевого суду від 05 лютого 2019 року ОСОБА_1 визнано винуватим та засуджено за ч. 2 ст. 309 КК.

За результатами розгляду ВС прийняв постанову, в якій змінив вирок місцевого суду від 05 лютого 2019 року та ухвалу апеляційного суду від 20 травня 2019 року, а касаційну скаргу захисника задовольнив частково. ВС виключив

з мотивувальних частин судових рішень кваліфікуючі ознаки – вчинення злочину повторно та особою, яка раніше вчинила злочини, передбачені статтями 307, 317 КК.

З оскаржених судових рішень вбачається, що ОСОБА_1 скоїв злочин, передбачений ч. 2 ст. 309 КК, тобто незаконне придбання та зберігання наркотичних засобів без мети збуту, вчинені повторно, особою, яка раніше вчинила злочини, передбачені статтями 307, 317 КК, предметом якого були наркотичні засоби у великих розмірах.

Крім того, було встановлено, що на час ухвалення оскаржуваного вироку на розгляді в іншому місцевому суді знаходяться обвинувальні акти стосовно ОСОБА_1 за ознаками кримінальних правопорушень, передбачених ч. 2 ст. 307, ч. 2 ст. 309, ч. 2 ст. 317 КК.

ВС з посиланням на ст. 62 Конституції України, ч. 1 ст. 32 КК, в яких закріплено норму про презумпцію невинуватості, вказав, що за відсутності вироку суду, який набрав законної сили, наявність кримінального провадження, в тому числі на стадії його судового розгляду, не породжує правових наслідків для юридичної оцінки наступних чи попередніх діянь особи, у вчиненні яких

вона обвинувачується, а є лише версією органів досудового розслідування, яку вони доводять на підставі обов'язку доказування відповідно до вимог ч. 1 ст. 92 КПК. Крім того, ВС вважає, що посилання апеляційного суду на п. 3 постанови Пленуму ВСУ від 04 червня 2007 року № 7 «Про практику застосування судами кримінального законодавства про повторність, сукупність і рецидив злочинів та їх правові наслідки», у цьому випадку є безпідставними, адже така правова оцінка діяння є можливою тільки за умови, коли всі епізоди злочинної діяльності є предметом одного судового розгляду.

Таким чином, висновок судів першої та апеляційної інстанцій про наявність у діях ОСОБА_1 кваліфікуючих ознак – вчинення злочину повторно та особою, яка раніше вчинила злочини, передбачені статтями 307, 317 КК, є помилковим, оскільки на даний час відсутній обвинувальний вирок суду, яким би ОСОБА_1 було визнано винуватим та засуджено за вчинення злочинів, передбачених статтями 307, 309, 317 КК, а тому вказані кваліфікуючі ознаки підлягають виключенню із мотивувальних частин судових рішень.

Виключення з судових рішень щодо ОСОБА_1 зазначених вище кваліфікуючих ознак не впливає на правильність застосування норми кримінального закону, якою передбачена відповідальність за вчинення кримінального правопорушення.

*Детальніше з текстом постанови
у справі № 274/2956/17
можна ознайомитись за посиланням*



Повторність злочинів відсутня, якщо протиправні дії засудженого є тотожними та охоплені єдиним умислом на збут психотропної речовини та наркотичного засобу, навіть у випадку виявлення відповідних предметів в особливо великому розмірі та в різних місцях

ВС розглянув касаційну скаргу захисника на вирок місцевого суду від 07 червня 2017 року та ухвалу апеляційного суду від 06 грудня 2017 року у кримінальному провадженні за обвинуваченням ОСОБА_2 у вчиненні злочинів, передбачених ч. 3 ст. 307, ч. 3 ст. 311 КК.

Згідно з вирокком місцевого суду від 07 червня 2017 року ОСОБА_2 визнано винуватим та засуджено за ч. 3 ст. 307, ч. 3 ст. 311 КК за те, що він, маючи умисел на незаконне придбання, зберігання, перевезення й збут наркотичних засобів, психотропних речовин та прекурсорів із метою їх використання для виробництва або виготовлення наркотичних засобів чи психотропних речовин, незаконно придбав, зберігав, перевозив прекурсор і психотропну речовину в особливо великих розмірах, обіг яких обмежено. Окрім того, ОСОБА_2 повторно придбав

та незаконно зберігав психотропну речовину в особливо великому розмірі, яка є особливо небезпечним наркотичним засобом, обіг якої обмежено.

Апеляційний суд вирок суду першої інстанції залишив без зміни.

За результатами розгляду ВС прийняв постанову, в якій змінив вирок місцевого суду від 07 червня 2017 року та ухвалу апеляційного суду від 06 грудня 2017 року щодо ОСОБА_2, виключивши таку ознаку, як повторність.

ВС констатував, що в діях ОСОБА_2, кваліфікованих за ч. 3 ст. 307 КК, відсутня така кваліфікуюча ознака, як повторність. Як убачається з матеріалів кримінального провадження, ОСОБА_2 придбав та незаконно зберігав за місцем свого проживання прекурсор, психотропну речовину, обіг якої обмежено, та особливо небезпечний наркотичний засіб в особливо великих розмірах, які були розфасовані для подальшого збуту та які були виявлені та вилучені працівниками правоохоронних органів. Оскільки дії засудженого були тотожні й охоплені єдиним умислом на збут психотропної речовини та наркотичного засобу, то незалежно від кількості виявлених предметів злочинного походження в різних місцях така кваліфікуюча ознака, як повторність, в діях ОСОБА_2 відсутня.

*Детальніше з текстом постанови
у справі № 175/230/17-к
можна ознайомитись за посиланням*



РОЗДІЛ 3. Застосування кримінального процесуального законодавства України за вчинення злочинів у сфері обігу наркотичних засобів, психотропних речовин, їх аналогів або прекурсорів та інших злочинів проти здоров'я населення

Оцінка судом належності та допустимості доказів

Визнання апеляційним судом окремих доказів недопустимими, що вплинуло на перекваліфікацію дій засудженого з ч. 2 ст. 307 на ч. 2 ст. 309 КК, без дослідження всієї сукупності доказів у справі не відповідає вимогам КПК

ВС розглянув касаційну скаргу на ухвалу апеляційного суду від 30 листопада 2017 року в кримінальних провадженнях за обвинуваченням ОСОБА_1 у вчиненні кримінальних правопорушень, передбачених ч. 2 ст. 307 КК.

Вироком місцевого суду від 4 серпня 2017 року ОСОБА_1 визнано винуватим у вчиненні кримінальних правопорушень, передбачених ч. 2 ст. 307 КК.

Апеляційний суд змінив рішення суду першої інстанції, перекваліфікувавши дії ОСОБА_1 з ч. 2 ст. 307 на ч. 2 ст. 309 КК.

У касаційній скарзі прокурор просить скасувати ухвалу апеляційного суду і призначити новий розгляд у суді апеляційної інстанції через істотні порушення вимог кримінального процесуального закону. На думку прокурора, перекваліфікувавши дії засудженого та надавши зібраним у справі доказам іншу оцінку, ніж суд першої інстанції, апеляційний суд у супереч статтям 23, 94, 404, 405 КПК, безпосередньо цих доказів не дослідив, а тому, вважає, що постановлена цим судом ухвала не відповідає вимогам статей 370, 419 КПК та є незаконною.

ВС частково задовольнив касаційну скаргу прокурора, скасував ухвалу апеляційного суду від 30 листопада 2017 року щодо ОСОБА_1 та призначив новий розгляд у суді апеляційної інстанції, мотивуючи своє рішення таким.

Принцип безпосередності дослідження показань, речей і документів є однією із загальних засад кримінального провадження (ст. 23 КПК). Суд оцінює кожний доказ із точки зору належності, допустимості, достовірності, а сукупність зібраних доказів – із точки зору достатності та взаємозв'язку для прийняття відповідного процесуального рішення (ч. 1 ст. 94 КПК). Безпосередність дослідження доказів означає звернену до суду вимогу закону про дослідження ним усіх зібраних у конкретному кримінальному провадженні доказів шляхом допиту обвинувачених, потерпілих, свідків, експерта, огляду речових доказів, оголошення документів, відтворення звукозапису та відеозапису тощо. Ця засада кримінального судочинства має значення для повного з'ясування обставин кримінального провадження та його об'єктивного вирішення. Безпосередність сприйняття доказів дає змогу суду належним чином дослідити і перевірити їх (як кожний доказ окремо, так і у взаємозв'язку з іншими доказами), здійснити їх оцінку за критеріями, визначеними у ч. 1 ст. 94 КПК, і сформулювати повне та об'єктивне уявлення про фактичні обставини конкретного кримінального провадження.

Недотримання засади безпосередності призводить до порушення інших засад кримінального провадження: презумпція невинуватості та забезпечення доведеності вини, забезпечення права на захист, змагальності сторін та свободи в поданні ними своїх доказів і в доведенні перед судом їх переконливості. Тому засада безпосередності виступає необхідним елементом процесуальної форми судового розгляду, недотримання її судом виходячи зі змісту ч. 2 ст. 23 та ст. 86 КПК означає, що докази, які не були предметом безпосереднього дослідження суду, не можуть бути визнані допустимими і враховані при постановленні судового рішення судом, крім як у випадках, передбачених КПК.

Обґрунтовуючи у вироку свій висновок щодо винуватості ОСОБА_1 у вчиненні кримінального правопорушення, передбаченого ч. 2 ст. 307 КК, суд першої інстанції послався на безпосередньо досліджені в судовому засіданні показання свідків, дані протоколів огляду місця події, повідомлення КЗ ВОНД «Соціотерапія», дані висновків експерта, постанови про визнання предмета речовим доказом і долучення його до кримінального провадження, дані висновку амбулаторної судово-наркологічної експертизи.

Як убачається з журналу судового засідання та його технічного запису фіксування, при перегляді вироку місцевого суду за апеляційними скаргами засудженого та прокурора апеляційний суд, незважаючи на зазначене у скарзі ОСОБА_1 клопотання про дослідження доказів, його не вирішив, питання щодо необхідності проведення судового слідства не обговорював і жодних доказів у судовому засіданні не досліджував.

Разом із тим, за результатами перегляду вироку місцевого суду апеляційний суд визнав недопустимими доказами змиви з рук ОСОБА_1 та висновок експерта.

Крім того, апеляційний суд дійшов висновку про відсутність у діях ОСОБА_1 мети збуту і перекваліфікував його дії з ч. 2 ст. 307 на ч. 2 ст. 309 КК.

Тобто апеляційний суд фактично дав іншу оцінку обставинам кримінального провадження, ніж та, яку дав суд першої інстанції, без безпосереднього дослідження всіх доказів у справі.

*Детальніше з текстом постанови
у справі № 127/3712/17
можна ознайомитись за посиланням*



Якщо докази, яким сторона обвинувачення обґрунтовувала доведеність вини, визнано недопустимими, а іншими доказами вина особи жодним чином не підтверджена, то особу має бути виправдано у зв'язку з недоведеністю вчинення нею кримінального правопорушення, передбаченого ст. 307 КК

ВС розглянув касаційну скаргу прокурора на вирок місцевого суду від 02 липня 2018 року та ухвалу апеляційного суду від 06 червня 2019 року у кримінальному провадженні стосовно ОСОБА_1, виправданого за ч. 2 ст. 307 КК.

За вирокком районного суду від 02 липня 2018 року ОСОБА_1 визнано невинуватим у вчиненні злочину, передбаченого ч. 2 ст. 307 КК, та виправдано за недоведеністю вчинення ним цього злочину.

Апеляційний суд вирок районного суду стосовно виправданого ОСОБА_1 залишив без змін.

Прокурор у касаційній скарзі виклав вимогу до касаційного суду про скасування судових рішень стосовно ОСОБА_1 та призначення нового розгляду в суді першої інстанції. Вимогу мотивував істотним порушенням вимог кримінального процесуального закону, а саме необґрунтованим неприйняттям судом належних та допустимих доказів винуватості ОСОБА_1 у вчиненому збуті наркотичних засобів, що призвело до неправильного застосування закону України про кримінальну відповідальність, тобто безпідставного виправдання ОСОБА_1 за вчинений злочин, передбачений ч. 2 ст. 307 КК.

ВС прийняв постанову, в якій залишив без задоволення касаційну скаргу прокурора, залишив без змін вирок місцевого суду від 02 липня 2018 року та ухвалу апеляційного суду від 06 червня 2019 року, мотивуючи своє рішення таким.

Суд за своїм внутрішнім переконанням, яке ґрунтується на всебічному, повному й неупередженому дослідженні всіх обставин кримінального провадження, керуючись законом, оцінив кожен доказ з точки зору належності, допустимості, достовірності, а сукупність зібраних доказів – із точки зору достатності та взаємозв'язку, прийнявши відповідне процесуальне рішення у виді виправдувального вироку на підставах не встановлення в суді достатніх доказів для доведення винуватості ОСОБА_1. Вказане судове рішення є законним, обґрунтованим і вмотивованим, оскільки ухвалене компетентним судом згідно з нормами матеріального права з дотриманням вимог щодо кримінального провадження, передбачених процесуальним законом, на підставі об'єктивно з'ясованих обставин, які підтверджені доказами, дослідженими під час судового розгляду та оціненими судом відповідно до ст. 94 КПК, та в якому наведені належні й достатні мотиви й підстави його ухвалення.

У цьому кримінальному провадженні підставою до кримінального переслідування та внесення відомостей в ЄРДР стала заява ОСОБА_4, у якій він повідомив про те, що чоловік на ім'я ОСОБА_1 здійснює незаконний збут наркотичного засобу. Втім, у судовому засіданні свідок ОСОБА_4, будучи безпосередньо допитаним, дав показання про те, що з ОСОБА_1 він не знайомий і до правоохоронних органів із заявою про вчинення ним злочину не звертався. Водночас стороною обвинувачення ці показання свідка ОСОБА_4 не були спростовані.

Першу оперативну закупку в цьому провадженні правоохоронні органи провели 07 квітня 2014 року, про що був складений відповідний протокол. 24 квітня 2014 року слідчим знову було проведено оперативну закупку. Крім того, діяння ОСОБА_1 за епізодом від 24 квітня 2014 року були кваліфіковані як

вчинені повторно, а саме вчинені особою, яка вже вчинила тотожний або однорідний злочин, тобто слідчий отримав відомості про вчинення іншого окремого кримінального правопорушення. За таких обставин слідчий, який під час досудового розслідування кримінального провадження безпосередньо виявив вчинення кримінального правопорушення, повинен був відповідно до положень

ст. 214 КПК та пунктів 2.8, 2.9, 2.15, 2.16 Положення про порядок ведення ЄРДР внести окремі відомості до ЄРДР про кримінальне правопорушення, вчинене 24 квітня 2014 року. Однак зазначених положень кримінального процесуального закону щодо обов'язкового внесення відомостей до ЄРДР щодо кожного правопорушення окремо не було виконано ні слідчим, ні прокурором.

Основними доказами, якими сторона обвинувачення обґрунтовувала доведеність вини обвинуваченого ОСОБА_1 у вчиненні злочину, передбаченого ч. 2 ст. 307 КК, були матеріали, отримані органом досудового розслідування в ході проведення НСРД – контролю за вчиненням злочину у формі оперативної закупки наркотичного засобу, аудіо-, відеоконтролю за особою, та які були предметом детального аналізу суду.

За епізодом обвинувачення ОСОБА_1 у збуті наркотичного засобу 07 квітня 2014 року прямих доказів його вини взагалі не здобуто.

Протоколи про проведення НСРД з додатками не пізніше ніж через 24 години з моменту припинення зазначених НСРД передаються прокурору (ч. 3 ст. 252 КПК), проте вказаних положень процесуального закону слідчий також не дотримався, оскільки відеоконтроль за особою було проведено 24 квітня 2014 року, а протокол з невідомих причин слідчим складено лише 07 травня 2014 року. Крім того, під час дослідження протоколу відеоконтролю особи від 07 травня 2014 року суд дійшов до правильного висновку, що він не відповідає вимогам ст. 252 КПК, оскільки не містить відомостей про осіб, залучених його проведення, зокрема, зі змісту протоколу не зрозуміло, кому саме слідчий доручив проводити відеофіксацію. До того ж зміст протоколу про результати аудіо-, відеоконтролю місця (за особою) від 07 травня 2014 року не відповідає обставинам, зафіксованим на технічному носії, який було досліджено під час судового розгляду.

Досліджені в судовому засіданні постанови прокурора про контроль за вчиненням злочину від 03 та 14 квітня 2014 року були розсекречені лише 24 жовтня 2014 року, а кримінальне провадження надійшло до суду 02 червня 2014 року, а отже, вони не були відкриті у встановленому законом порядку стороні захисту.

Щодо предмета злочину, то він був підданий експертним дослідженням, під час проведення яких було встановлено, що факт наявності особливо

небезпечного наркотичного засобу встановлено з порушенням вимог КПК, тому вони не були використані у кримінальному провадженні.

Погоджується ВС і з рішенням суду першої інстанції про визнання, у свою чергу, висновків експертів недопустимими доказами, враховуючи, що вони є похідними від доказів, отриманих не у встановленому процесуальним законом порядку.

ВС, оцінивши в сукупності всі докази, досліджені в судовому засіданні, врахувавши, що всі можливості збирання додаткових доказів вичерпано, а також положення презумпції невинуватості та забезпечення доведеності вини за ст. 17 КПК, дійшов мотивованого висновку про виправдання ОСОБА_1 у зв'язку з недоведеністю вчинення ним кримінального правопорушення, передбаченого ч. 2 ст. 307 КК.

Аналогічну позицію ВС вже висловлював у постановках від 15 листопада 2018 року (провадження за касаційною скаргою № 51-2617км18), 06 грудня

2018 року (провадження № 51-4558км18), 03 жовтня 2019 року (провадження № 51-757км19), 10 жовтня 2019 року (провадження № 51-9577км18), 10 вересня 2019 року (провадження № 51-10556км18).

Апеляційний суд перевірів повною мірою твердження щодо скасування вироку суду першої інстанції, викладені в апеляційній скарзі прокурора, які не знайшли свого підтвердження та були спростовані з наведенням докладних мотивів прийнятого рішення.

Так, колегія суддів безпідставно не погодилася з доводами прокурора про те, що суд упереджено та неправомірно взяв до уваги одні докази (показання обвинуваченого) і відкинув інші (показання свідка ОСОБА_3, матеріали НСРД тощо), адже висновки, наведені у вирокі стосовно невідповідності вимогам

(статті 251, 252, 266 КПК) постанов про проведення НСРД, протоколів НСРД, а також щодо недотримання стороною обвинувачення вимог ч. 12 ст. 290 КПК про надання доступу до них стороні захисту є належно та достатньо аргументованими.

При цьому з допустимих доказів, а саме з показань допитаних у судовому засіданні свідків, протоколу обшуку ОСОБА_1 не вбачається жодним чином, що ним двічі було здійснено збут ОСОБА_3 наркотичних засобів.

*Детальніше із текстом постанови
у справі № 321/954/14-к
можна ознайомитись за посиланням*



Якщо протокол огляду місця події, який є первинним доказом, отримано з порушенням вимог КПК, внаслідок чого інші докази, що є похідними від проведеної з порушенням закону

слідчої дії, також є недопустимими, то особу має бути виправдано у зв'язку з недоведеністю вчинення нею кримінального правопорушення, передбаченого ч. 2 ст. 309 КК

ВС розглянув касаційну скаргу прокурора на вирок місцевого суду від 16 жовтня 2018 року та ухвалу апеляційного суду від 21 лютого 2019 року за обвинуваченням ОСОБА_1 у вчиненні кримінального правопорушення, передбаченого ч. 2 ст. 309 КК.

За вирокком місцевого суду ОСОБА_1 виправдано у вчиненні злочину, передбаченого ч. 2 ст. 309 КК, за недоведеністю наявності в його діях складу кримінального правопорушення. Апеляційний суд вирок суду першої інстанції залишив без зміни.

Місцевий суд, проаналізувавши наявні докази, з'ясував, що слідчий під виглядом проведення огляду місця події фактично здійснив особистий обшук ОСОБА_1, під час якого в нього було вилучено речовину білого кольору, ззовні схожу на з психотропну речовину, чим порушив вимоги процесуального закону, якими не передбачено можливості проведення такої слідчої дії до внесення до ЄРДР відомостей про скоєне кримінальне правопорушення. Крім того, суд першої інстанції врахував показання обвинуваченого ОСОБА_1, який у судовому засіданні пояснив, що працівники поліції після того, як він показав їм знайдений згорток, одягли на нього кайданки, посадили до автомобіля та повезли до відділу поліції, де завели його до кабінету слідчого. Впродовж усього часу ОСОБА_1 залишався поруч з працівниками поліції спочатку в автомобілі, а потім у кабінеті слідчого і не міг вільно пересуватись. При цьому суд установив, що затримання ОСОБА_1 в порядку ст. 208 КПК не проводилося, протокол його затримання не складався, процесуальні права не роз'яснювалися, а отже, фактичний обшук був проведений з грубим порушенням вимог кримінального процесуального закону.

За таких обставин суд першої інстанції дійшов обґрунтованого висновку про те, що протокол огляду місця події, в якому відображено вилучення у ОСОБА_1 психотропної речовини, здобуто з істотним порушенням вимог кримінального процесуального закону, встановлених нормами статей 208, 214 КПК, у зв'язку з чим такий доказ належить визнати недопустимим.

Отже, з вироку вбачається, що суд першої інстанції оцінив усі зібрані докази в їх сукупності та взаємозв'язку, що спростовує відповідні доводи у касаційних скаргах прокурорів.

Апеляційний суд погодився з рішенням місцевого суду та залишив його без змін.

У касаційній скарзі прокурор вказує на істотні порушення судом вимог кримінального процесуального закону, просить скасувати ухвалу щодо

ОСОБА_1 та призначити новий розгляд у суді апеляційної інстанції. Свої вимоги мотивував, зокрема, тим, що огляд місця події було проведено з порушенням вимог КПК.

ВС вирок місцевого суду від 16 жовтня 2018 року та ухвалу апеляційного суду від 21 лютого 2019 року залишив без змін, а касаційну скаргу прокурора – без задоволення, мотивуючи своє рішення таким.

ВС погоджується з вищевказаними висновками судів першої та апеляційної інстанцій, оскільки видача ОСОБА_1 порошкоподібної речовини відбулася в умовах, коли останній фактично був затриманий без дотримання положень, передбачених статтями 208, 223 КПК, та без складення протоколу про затримання, що було з'ясовано судом першої інстанції та за встановлених обставин ставить під сумнів добровільність видачі цієї речовини в межах процесуальної дії – огляду місця події, під час якої можливо проводити огляд місцевості, приміщення, речей та документів, а не особи, яка затримана з порушенням вимог КПК.

На думку ВС, викладений у вирокі висновок про недопустимість доказів, отриманих за результатами огляду місця події, ґрунтується на вимогах вищевказаних статей КПК та узгоджується з наведеною позицією ЄСПЛ щодо допустимості доказів, який неодноразово у своїх рішеннях наголошував, що порядок збирання доказів, передбачений національним правом, має відповідати основним правам, визнаним Конвенцією.

Оскільки протокол огляду місця події, в якому відображено вилучення в особи речовини (яка в подальшому за висновком експерта виявилась наркотичним засобом чи психотропною речовиною), є ключовим доказом в обох кримінальних провадженнях і отриманий з порушенням закону, то суд в обох випадках обґрунтовано визнав недопустимими інші докази, які є похідними від проведеної з порушенням вимог кримінального процесуального закону слідчої дії.

*Детальніше з текстом постанови
у справі № 381/2316/17
можна ознайомитись за посиланням*



Забезпечення права на захист

У кримінальних провадженнях щодо осіб, які обвинувачуються у вчиненні злочинів проти здоров'я населення, факти перебування вказаних осіб на спеціальних обліках і на стаціонарному лікуванні з діагнозом «розлади психіки та поведінки внаслідок вживання наркотичних засобів, психотропних речовин, їх аналогів або прекурсорів» не можуть автоматично свідчити про нездатність обвинуваченого (засудженого) через фізичні чи

психічні вади повною мірою реалізувати свої права, а отже, і про обов'язковість участі захисника (п. 3 ч. 2 ст. 52 КПК). При здійсненні судового провадження питання про залучення захисника необхідно вирішувати, виходячи з конкретних обставин справи, з урахуванням встановленого характеру розладів, психічного або соматичного стану здоров'я особи, особливостей її поведінки, стилю комунікації з оточуючими тощо

Об'єднана палата ККС ВС 22 квітня 2019 року розглянула в судовому засіданні кримінальне провадження за обвинуваченням ОСОБА_1 у вчиненні кримінальних правопорушень, передбачених ч. 1 ст. 309 та ч. 2 ст. 309 КК, за касаційною скаргою засудженого на вирок місцевого суду від 31 січня 2018 року та ухвалу апеляційного суду від 03 квітня 2018 року у справі № 213/1425/17.

У касаційній скарзі засуджений ОСОБА_1 просить скасувати на підставах, передбачених ч. 1 ст. 438 КПК, судові рішення щодо нього і призначити новий розгляд у суді першої інстанції, звільнивши його з-під варти. За твердженням засудженого, він як особа з психічними вадами, мав бути в обов'язковому порядку забезпечений захисником, а місцевий суд цього не зробив і, таким чином, порушив його право на захист.

За результатами розгляду об'єднана палата винесла постанову, в якій зазначила таке.

За змістом п. 3 ч. 2 ст. КПК у кримінальному провадженні обов'язкова участь захисника забезпечується щодо осіб, які внаслідок психічних чи фізичних вад (німі, глухі, сліпі тощо) не здатні повною мірою реалізувати свої права, з моменту встановлення наявності цих вад.

Як випливає із законодавчих положень, під особами, які через свої фізичні або психічні вади не можуть самі реалізувати право на захист, необхідно розуміти, зокрема, осіб з істотними дефектами мови, зору, слуху тощо, а також осіб, які хоча і визнані осудними, але мають психічні вади, що перешкоджають самостійно захищатися від обвинувачення.

Проте у своїй скарзі засуджений не наводить аргументів, які би свідчили про наявність у нього саме істотних вад, і не зазначає, яким чином поведінкові розлади, відображені у медичній довідці при формулюванні діагнозу, перешкодили йому самостійно захищатися від обвинувачення в суді першої інстанції.

Висновок щодо застосування норми права. У кримінальних провадженнях щодо осіб, які обвинувачуються у вчиненні злочинів проти здоров'я населення, власне факти перебування вказаних осіб на спеціальних обліках і на стаціонарному лікуванні з діагнозом «розлади психіки та поведінки внаслідок вживання наркотичних засобів, психотропних речовин, їх аналогів або прекурсорів» не можуть автоматично свідчити про нездатність обвинуваченого

(засудженого) через фізичні чи психічні вади повною мірою реалізувати свої права, а отже, і про обов'язковість участі захисника в аспекті п. 3 ч. 2 ст. 52 КПК. При здійсненні судового провадження питання про залучення захисника необхідно вирішувати виходячи з конкретних обставин справи з урахуванням встановленого характеру розладів, психічного або соматичного стану здоров'я особи, особливостей її поведінки, стилю комунікації з оточуючими тощо.

*Детальніше з текстом постанови
у справі № 213/1425/17
можна ознайомитися за посиланням*



Допустима поведінка працівників правоохоронних органів та провокація злочинів

Пасивна поведінка працівників правоохоронних органів під час проведення оперативної закупки психотропної речовини є допустимою та не може бути визнана провокацією злочину

ВС розглянув касаційну скаргу засудженого на вирок міського суду від 29 листопада 2017 року та ухвалу апеляційного суду від 23 травня 2018 року щодо ОСОБА_1 у вчиненні кримінальних правопорушень, передбачених частинами 1, 2 ст. 307 КК.

Судом встановлено, що ОСОБА_1 в ході проведення працівниками правоохоронних органів оперативної закупки, діючи з корисливих мотивів, незаконно, повторно збув психотропну речовину, обіг якої обмежено, ОСОБА_2 (анкетні дані легендовані), у якого вона того ж дня була вилучена працівниками правоохоронних органів. Також ОСОБА_1 незаконно, повторно придбав з метою збуту психотропну речовину, обіг якої обмежено, яку незаконно зберігав при собі з метою збуту.

Під час проведення огляду місця події, працівниками поліції було виявлено та вилучено в ОСОБА_1 психотропну речовину у великому розмірі, обіг якої обмежено, яку останній незаконно повторно зберігав з метою збуту, перебуваючи у стані, викликаному вживанням наркотичних засобів.

Суд першої інстанції кваліфікував дії ОСОБА_1 за частинами 1, 2 ст. 307 КК.

Апеляційний суд вирок суду першої інстанції змінив у частині призначеного покарання.

У касаційній скарзі засуджений, посиляючись на невідповідність їх висновків фактичним обставинам кримінального провадження, істотні порушення кримінального процесуального закону, неправильне застосування кримінального закону, вважає, що суд безпідставно засудив його за злочини, які

він не вчиняв, не дав належної оцінки здобутим доказам, не дослідив їх належним чином з точки зору допустимості, достатності та взаємозв'язку. Вважає, що проведені оперативні закупки є провокацією злочину, наміру на збут наркотичних речовин не мав, оскільки сам їх вживав.

ВС вирок міського суду від 29 листопада 2017 року та ухвалу апеляційного суду від 23 травня 2018 року щодо ОСОБА_1 залишив без змін, а касаційну скаргу засудженого – без задоволення. Мотивуючи прийняте рішення у частині касаційної скарги засудженого відносно того, що він вважає проведені оперативні закупки провокацією злочину, ВС зазначив наступне.

Для визначення провокації злочину ЄСПЛ встановив, зокрема, такі критерії: чи були дії правоохоронних органів активними, чи мало місце з їх боку спонукання особи до вчинення злочину, наприклад, прояв ініціативи у контактах з особою, повторні пропозиції, незважаючи на початкову відмову особи, наполегливі нагадування, підвищення ціни вище середньої; чи був би скоєний злочин без втручання правоохоронних органів; вагомість причин проведення оперативної закупівлі, чи були у правоохоронних органів об'єктивні дані про те, що особа була втягнута у злочинну діяльність і ймовірність вчинення нею злочину була суттєвою.

Перевіркою матеріалів кримінального провадження щодо ОСОБА_1 встановлено, що за обставин, встановлених судами першої та апеляційної інстанцій, органи досудового розслідування діяли у пасивний спосіб і не підбурювали засудженого до вчинення злочину. Таким чином, такі дії не призвели до підбурювання, через призму прецедентної практики ЄСПЛ стосовно п. 1 ст. 6 Конвенції.

В основу обвинувального вироку суд поклав докази, які узгоджуються між собою та повною мірою вказують на винуватість ОСОБА_1, а перевіркою матеріалів провадження встановлено, що фактів, які б свідчили про підбурювання останнього до вчинення інкримінованих йому злочинів, не виявлено, таким чином, за обставин, встановлених судами першої та апеляційної інстанцій, доводи засудженого про провокацію злочину з боку правоохоронних органів не знайшли свого підтвердження.

*Детальніше з текстом постанови
у справі № 161/14703/17
можна ознайомитись за посиланням*



Контроль за вчиненням злочинів у формі оперативної закупки наркотичних засобів не є провокацією злочинів, якщо пропозиція таємного агента була лише загальним абстрактним виразом готовності цього агента заплатити певну суму грошей за поставлені наркотичні

засоби, а засуджений після цього добровільно продовжує спілкуватися з таємним агентом, щоб отримати особисту користь від абстрактної готовності «покупця» купувати наркотичні засоби

ВС розглянув касаційну скаргу захисника на ухвалу апеляційного суду від 18 лютого 2019 року у кримінальному провадженні за обвинуваченням ОСОБА_1 у вчиненні злочинів, передбачених ч. 1 ст. 309, ч. 2 ст. 307 КК.

За вироком місцевого суду ОСОБА_1 засуджено до покарання у виді позбавлення волі за ч. 2 ст. 307, ч. 1 ст. 309 КК та призначено за сукупністю злочинів остаточне покарання у виді позбавлення волі на строк 6 років із конфіскацією всього майна, що є його власністю.

Згідно з вироком ОСОБА_1 визнано винуватим і засуджено за те, що він на присадибній ділянці за місцем свого проживання зірвав декілька дикорослих рослин коноплі, таким чином незаконно придбавши особливо небезпечний наркотичний засіб, обіг якого заборонено, – канабіс, переніс його до будинку, де частину рослин коноплі подрібнив. Надалі ОСОБА_1 зберігав без мети збуту для власного вживання частину канабісу за місцем свого проживання, а частину – у приміщенні нежитлого будинку.

Під час санкціонованого обшуку у домогосподарстві за місцем проживання ОСОБА_1 було вилучено саморобний пристрій для куріння наркотиків, на внутрішній поверхні якого містився особливо небезпечний наркотичний засіб – екстракт канабісу масою 0,016 г (у перерахунку на суху речовину). Також було виявлено паперовий згорток із канабісом масою 15,094 г (у перерахунку на суху речовину). Крім того, під час обшуку в господарстві у приміщенні нежитлого будинку на горищі та в одній із кімнат було виявлено канабіс масою 192,424 г (у перерахунку на суху речовину). Загальна маса вилучених наркотичних засобів становить 207,534 г.

ОСОБА_1 домовився з громадянином під вигаданими даними «ОСОБА_2» про збут останньому канабісу. Після цього ОСОБА_1 з метою збуту отримав від не встановленої органом досудового розслідування особи зазначений наркотичний засіб, який став зберігати при собі, і того ж дня біля магазину умисно незаконно з корисливих мотивів збув канабіс масою 4,447 г зазначеній особі за 120 грн.

Крім того, ОСОБА_1, діючи умисно, повторно, домовився з раніше знайомим ОСОБА_3 про збут останньому канабісу. Після цього ОСОБА_1 з метою збуту отримав від невстановленої органом досудового розслідування особи цей наркотичний засіб, який став зберігати при собі, і того ж дня біля магазину умисно незаконно з корисливих мотивів збув канабіс масою 12,526 г ОСОБА_3 за 250 грн.

Також ОСОБА_1, діючи умисно, повторно, домовився з раніше знайомим ОСОБА_4 про збут останньому канабісу. Після цього ОСОБА_1 з метою збуту отримав від не встановленої органом досудового розслідування особи цей наркотичний засіб, який став зберігати при собі і того ж дня, перебуваючи у належному ОСОБА_4 домоволодінні, умисно незаконно збув канабіс масою 1,142 г зазначеній особі.

Крім того, ОСОБА_1, діючи умисно, повторно, домовився з громадянином під вигаданими даними «ОСОБА_2» про збут останньому канабісу. Після цього ОСОБА_1 з метою збуту отримав від не встановленої органом досудового розслідування особи цей наркотичний засіб, який став зберігати при собі, і того ж дня, перебуваючи у підвалі житлового будинку, умисно незаконно збув канабіс масою 4,519 г зазначеній особі за 120 грн.

Апеляційний суд ухвалою змінив вирок місцевого суду в частині призначеного ОСОБА_1 покарання.

Захисник в інтересах засудженого просить скасувати ухвалу апеляційного суду та призначити новий розгляд у суді апеляційної інстанції. Зазначає, що НСРД щодо засудженого після початку досудового розслідування були ініційовані за відсутності об'єктивної підозри у злочинній діяльності останнього, і надалі оперативні дії органу досудового розслідування супроводжувалися підбуренням та провокацією засудженого до вчинення злочину, внаслідок чого здобуті в такий спосіб докази не можуть бути використані у кримінальному провадженні через недопустимість.

ВС ухвалу апеляційного суду залишив без зміни, мотивуючи своє рішення таким.

Касаційні доводи захисника про незаконність та необґрунтованість судових рішень у частині визнання засудженого винуватим у вчиненні злочину, передбаченого ч. 2 ст. 307 КК, за епізодами збуту особливо небезпечних наркотичних засобів в умовах проведення контролю за вчиненням злочину є неспроможними.

З матеріалів кримінального провадження слідує, що в основу обвинувачення засудженому у повторному незаконному придбанні, зберіганні з метою збуту та збуті залегенованої особі особливо небезпечного наркотичного засобу були покладені, зокрема, дані постанов прокурора про проведення контролю за вчиненням злочинів у формі оперативної закупки, дані протоколів про хід і результати проведення цієї негласної слідчої (розшукової дії), а також про проведення аудіо-, відеоконтролю, зняття інформації з транспортних телекомунікаційних мереж, дані протоколів огляду та вручення грошових купюр свідку для контрольованої закупки, дані протоколів огляду і добровільної видачі за результатами проведення закупки, висновки експертиз щодо вмісту у

вилучених речовинах особливо небезпечного наркотичного засобу та його масу, показання особи, яка безпосередньо здійснювала закупку.

Дослідивши зазначені докази, надавши кожному з них окремо та всім доказам у сукупності належну оцінку з точки зору достатності й допустимості, суд дійшов обґрунтованого висновку про доведеність вчинення засудженим інкримінованих йому злочинів. Такий висновок суду є достатньо мотивованим й ґрунтується на даних, які було належним чином перевірено в судовому засіданні та змістовно наведено у вирокі, в тому числі, на результатах перевірки доводів сторони захисту про те, що з боку органів досудового розслідування мала місце провокація (підбурювання) засудженого до вчинення злочинів.

Так, за загальним правилом закон не забороняє використання як доказів даних, отриманих у результаті проведення НСРД. Одним із видів НСРД згідно зі ст. 271 КПК є контроль за вчиненням злочину, який може проводитись у формі контрольованої та оперативної закупки.

Разом із тим, для використання результатів указаних дій як доказів має бути дотримано визначеної процесуальним законом процедури, передбачена, зокрема, у статтях 246, 271 КПК, які були проаналізовані Судом. Окрім того, була досліджена практика ЄСПЛ, в якій розроблено критерії для відмежування провокації від допустимої поведінки правоохоронних органів.

Перевіривши доводи, викладені в касаційній скарзі захисника, щодо провокації злочину з урахуванням цих критеріїв, Суд дійшов висновку, що встановлені судами попередніх інстанцій обставини свідчать про те, що органи досудового розслідування діяли у пасивний спосіб і не підбурювали засудженого до вчинення злочину. Так, підбурювання мало б місце тоді, коли таємний агент перед тим, як було прийнято рішення про закупку і продаж наркотиків, неодноразово б заохочував засудженого до вчинення злочину (або сприяв утвердженню у прийнятті такого початкового рішення засудженим). Втім, докази ясно показують, що така пропозиція була лише загальним абстрактним виразом готовності таємного агента заплатити певну суму грошей за поставлені наркотики, після чого засуджений добровільно продовжував спілкуватися з ним, щоб отримати особисту користь від абстрактної готовності «покупця» купувати наркотики. Звернення таємного агента в цьому випадку не було обов'язковою умовою для злочинної діяльності засудженого, тобто дії, якої в іншому випадку він би не вчинив. Навпаки, навіть без агента під прикриттям засуджений вчиняв злочини у сфері обігу наркотичних засобів, за які він був засуджений.

Таким чином, НСРД не призвели до підбурювання через призму прецедентної практики ЄСПЛ стосовно п. 1 ст. 6 Конвенції.

Що стосується стверджень захисника про те, що орган досудового розслідування не мав достатніх підстав для проведення НСРД – контролю за

вчиненням злочину у формі оперативної закупки, за результатами якої було здобуто докази на підтвердження винуватості засудженого, то вони є необґрунтованими.

У кримінальному провадженні щодо засудженого контроль за вчиненням злочинів у формі оперативної закупки проводився на підставі постанов прокурора, в яких зазначено відомості, передбачені ст. 251, ч. 7 ст. 271 КПК, зокрема й обґрунтування прийнятих рішень щодо необхідності проведення НСРД.

Це всупереч доводам захисника підтверджує допустимість доказів, здобутих за результатами проведення зазначених дій.

Оскільки в основу обвинувального вироку суд поклав докази, які узгоджуються між собою та повною мірою вказують на винуватість засудженого у вчиненні злочинів, а в результаті перевірки матеріалів провадження не виявлено фактів, які би свідчили про підбурювання останнього до злочинів, а тому за обставин, установлених судом першої та апеляційної інстанцій, доводи захисника про провокацію злочину з боку правоохоронних органів не знайшли свого підтвердження.

*Детальніше з текстом постанови
у справі № 535/83/18
можна ознайомитись за посиланням*



Наукове видання

Цуцкірідзе Максим Сергійович
Дударець Руслан Миколайович
Юхно Олександр Олександрович
Бурлака Владислав Васильович
Носов Віталій Вікторович
Романов Максим Юрійович
Матюшкова Тетяна Петрівна

За заг. ред. доктора юридичних наук, доцента Цуцкірідзе М.С.

**ДОСУДОВЕ РОЗСЛІДУВАННЯ ЗЛОЧИНІВ, ПОВ'ЯЗАНИХ ІЗ
НЕЗАКОННИМ ОБІГОМ НАРКОТИЧНИХ ЗАСОБІВ, ПСИХОТРОПНИХ
РЕЧОВИН, ЇХ АНАЛОГІВ, ПРЕКУРСОРІВ, ОТРУЙНИХ,
СИЛЬНОДІЮЧИХ РЕЧОВИН, ОТРУЙНИХ СИЛЬНОДІЮЧИХ
ЛІКАРСЬКИХ ЗАСОБІВ ІЗ ВИКОРИСТАННЯМ СУЧАСНИХ
ТЕЛЕКОМУНІКАЦІЙНИХ ТА ІНШИХ ТЕХНОЛОГІЙ**